

ИНСТРУКЦИЯ ПО ЭКСПЛУАТАЦИИ

FUNAI

Future and air

СПЛИТ-СИСТЕМА
SENSEI



Внешний блок

RAC-SN20HP.D03/U

RAC-SN25HP.D03/U

RAC-SN35HP.D03/U

RAC-SN55HP.D03/U

RAC-SN70HP.D03/U

Внутренний блок

RAC-SN20HP.D03/S

RAC-SN25HP.D03/S

RAC-SN35HP.D03/S

RAC-SN55HP.D03/S

RAC-SN70HP.D03/S

EAC

Уважаемый покупатель! Поздравляем Вас с покупкой и благодарим за удачный выбор кондиционера воздуха марки FUNAI. Перед началом эксплуатации прибора просим Вас внимательно ознакомиться с руководством по эксплуатации.

СОДЕРЖАНИЕ

1. Назначение кондиционера	4
2. Правила безопасной эксплуатации	4
3. Устройство кондиционера	5
4. Минимальные расстояния при монтаже кондиционера	6
5. Описание пульта дистанционного управления	7
6. Управление кондиционером	10
7. Уход и техническое обслуживание	18
Очистка передней панели	18
Очистка и замена воздушных фильтров	18
Общие рекомендации	18
8. Устранение неполадок	19
9. Условия эксплуатации	20
Диапазон рабочих температур	20
Защитное устройство	20
Работа в режиме обогрева	20
10. Транспортировка и хранение	20
11. Утилизация	21
12. Сертификация	21
13. Технические характеристики	22
14. Комплектация	23
15. Дата изготовления	23
Форма протокола о приемке оборудования после проведения пусконаладочных работ	24
Форма протокола тестового запуска	25
Гарантийный талон	26

1 НАЗНАЧЕНИЕ КОНДИЦИОНЕРА

Кондиционер бытовой с наружным и внутренним блоком (сплит-система) предназначен для поддержания оптимальной температуры воздуха в жилых, общественных и административно-бытовых помещениях.

Кондиционер осуществляет охлаждение, осушение, нагрев, вентиляцию и очистку воздуха от пыли.

2 ПРАВИЛА БЕЗОПАСНОЙ ЭКСПЛУАТАЦИИ

НЕСОБЛЮЖДЕНИЕ ДАННЫХ ТРЕБОВАНИЙ МОЖЕТ ПРИВЕСТИ К ТЯЖЕЛОЙ ТРАВМЕ, ЛЕТАЛЬНОМУ ИСХОДУ ИЛИ ПОВРЕЖДЕНИЮ ОБОРУДОВАНИЯ!

1. Прочитайте данное руководство эксплуатации перед началом использования кондиционера и строго следуйте всем указанным в нем инструкциям.
2. Монтаж кондиционера необходимо осуществлять только силами квалифицированных специалистов официального дилера.
3. Ремонт кондиционера необходимо осуществлять только силами квалифицированных специалистов авторизованного сервисного центра.
4. Перед установкой необходимо убедиться, что параметры местной электрической сети соответствуют параметрам, указанным на табличке с техническими данными прибора.
5. Использовать кондиционер допускается только по назначению, указанному в данной инструкции.
6. Нарращивание кабеля питания не допускается, т. к. это может привести к перегреву и пожару.
7. Все электрические кабели и розетки должны соответствовать техническим характеристикам прибора и электрической сети
8. При длительном простое кондиционера необходимо отключать кабель электропитания
9. Используйте кондиционер только по назначению, указанному в данной инструкции
10. Запрещено устанавливать кондиционер вблизи источников тепла
11. Кондиционер должен быть надежно заземлен.
12. Запрещена установка кондиционера в местах возможного скопления легко воспламеняющихся газов и помещениях с повышенной влажностью (ванные комнаты, зимние сады).
13. Запрещена установка наружного блока в местах возможного попадания на него соленой морской воды во избежание сильной коррозии кондиционера.
14. Перед техническим обслуживанием питание кондиционера необходимо отключать.
15. Необходимо обеспечить свободное пространство в зоне воздухозабора и воздухоотдачи внутреннего и внешнего блока. Перекрытие зон воздухозабора или воздухоотдачи может привести к падению производительности кондиционера, к его перегреву и выходу из строя.
16. Запрещено хранить бензин, другие летучие и другие легковоспламеняющиеся жидкости вблизи кондиционера.
17. Запрещено отключать кондиционер от электрической сети, вынимая вилку из розетки не выключив кондиционер кнопкой ВКЛ./ВЫКЛ. (POWER)

3 УСТРОЙСТВО КОНДИЦИОНЕРА

Внутренний блок

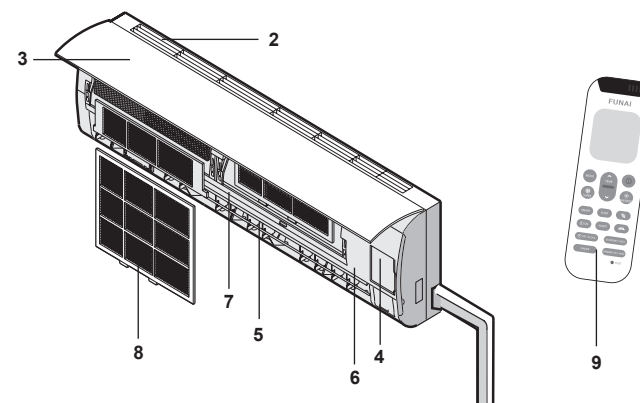
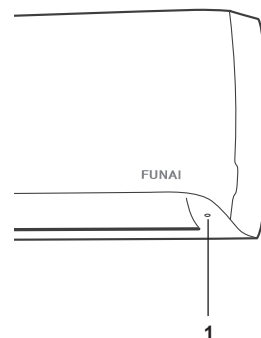

Наружный блок

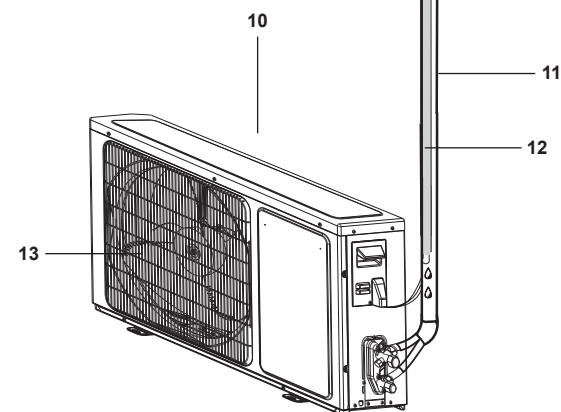

- | | |
|---|--------------------------------------|
| 1. Индикатор питания | 7. Горизонтальная регулировка жалюзи |
| 2. Решетка воздухозабора | 8. Воздушный фильтр |
| 3. Передняя панель | 9. Пульт ДУ |
| 4. Панель аварийного включения / выключения без пульта ДУ (включения / выключение кондиционера, сброс индикации загрязненного фильтра после замены фильтра) | 10. Забор воздуха |
| 5. Выход воздуха | 11. Фреоновая трасса |
| 6. Вертикальная регулировка жалюзи | 12. Дренажная трубка |
| | 13. Воздуховыпускная решетка |

Внешний вид кондиционера может отличаться от изображений, представленных в данной инструкции.

4 МИНИМАЛЬНЫЕ РАССТОЯНИЯ ПРИ МОНТАЖЕ КОНДИЦИОНЕРА



i Поверхность стены, на которой устанавливается внутренний блок, должна быть гладкой и ровной, конструкция стены должна выдерживать нагрузку не менее 60 кг.

ВНИМАНИЕ! Минимально допустимое расстояние между внутренним блоком кондиционера и потолком — 200 мм. В случае, если внутренний блок установлен с нарушением этого правила, кондиционер гарантийному обслуживанию не подлежит.

5 ОПИСАНИЕ ПУЛЬТА ДИСТАНЦИОННОГО УПРАВЛЕНИЯ

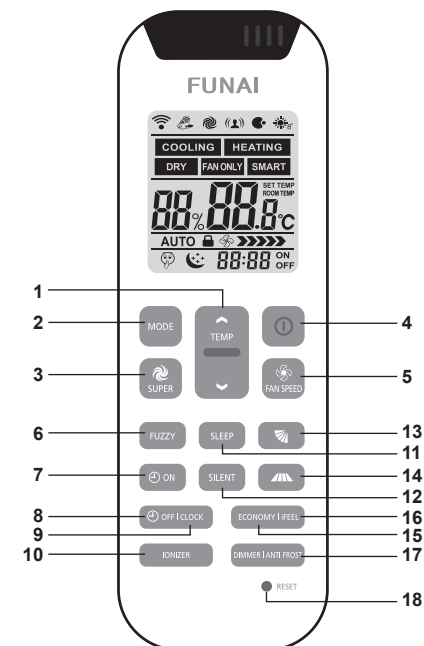

1. TEMP ▲ ▼

Регулировка (увеличение/уменьшение) температуры на 0,5 °С.

2. MODE

Установка одного из 4 режимов работы (Охлаждение, Осушение, Вентилятор, Обогрев).

3. SUPER

Установка режима быстрого охлаждения/обогрева. В режиме быстрого охлаждения прибор работает на высокой скорости вентилятора, автоматически устанавливается температура 16 °С. В режиме быстрого нагрева скорость вращения вентилятора устанавливается на высокую скорость, а температура устанавливается на 30 °С.

4. Ⓜ

Включение / выключение прибора.

5. FAN SPEED

Выбор скорости вращения вентилятора в следующем порядке: Авто, 3 скорость, 2 скорость, 1 скорость.

6. FUZZY

Установка интеллектуального режима работы (автоматический выбор режима работы в зависимости от температуры в помещении).

7. ⌚ ON

Установка таймера на включение кондиционера.

8. ⌚ OFF

Установка таймера на выключение кондиционера.

9. CLOCK

Установка текущего времени.

10. Кнопка включения ионизатора

Не используется в данной модели.

11. SLEEP

Установка спящего режима.

12. SILENT

Функция не активна в данной модели.

13. 🏠

Вертикальная регулировка жалюзи для установки необходимого направления воздушного потока (вверх/вниз).

14. 🏠

Горизонтальная регулировка жалюзи для установки необходимого направления воздушного потока (вправо/влево).

15. ECONOMY

Установка экономичного режима.

16. iFEEL

Установка режима iFeel. В этом режиме кондиционер получает данные от датчика температуры, расположенного на самом пульте, а не на приборе. Для запуска или остановки режима нажмите и удерживайте кнопку iFEEL в течение примерно 5 секунд.

17. ANTI FROST

Не используется в данной модификации.

18. RESET

Для сброса всех настроек пульта (перезагрузка).

ИНДИКАЦИЯ НА ДИСПЛЕЕ

	Передача сигнала		Экономичный режим		Скорость вентилятора авто	COOLING	Охлаждение
ON OFF 88:88	Установка таймера		FUZZY (интеллектуальный режим)		3 скорость вентилятора	DRY	Осушение
88 F	Температура		Режим SUPER		Не используется в данной модели	FAN ONLY	Вентилятор
	Режим iFEEL		Блокировка		2 скорость вентилятора	HEATING	Обогрев
	Ночной режим 1		Ночной режим 2		Не используется в данной модели		
	Ночной режим 3		Ночной режим 4		1 скорость вентилятора		

КАК ВСТАВИТЬ БАТАРЕЙКИ

1. Снимите крышку отсека для батареек в указанном направлении
2. Вставьте новые батарейки. Убедитесь в том, что полярность батареек («+» и «-») соблюдена верно.
3. Установите крышку отсека для батареек в исходное положение.

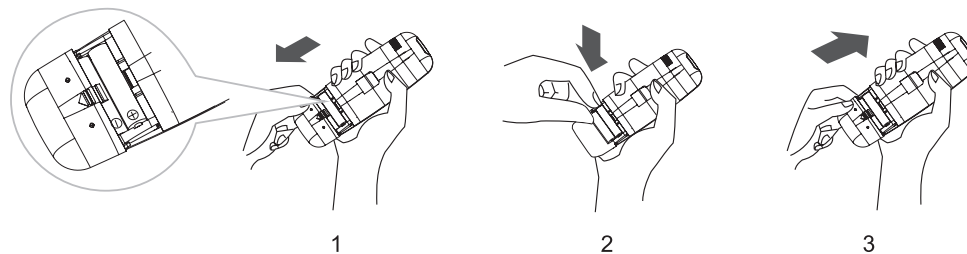

ПРИМЕЧАНИЕ

Используйте только батарейки типа LR-03 AAA («мизинчиковые»), 1,5 В. Не используйте перезаряжаемые аккумуляторные батарейки. Заменяйте батарейки на новые такого же типа сразу же, как свечение дисплея станет более тусклым.

ХРАНИЕНИЕ И СОВЕТЫ ПО ИСПОЛЬЗОВАНИЮ ПУЛЬТА ДУ

Пульт ДУ может быть закреплен на стену при помощи держателя.

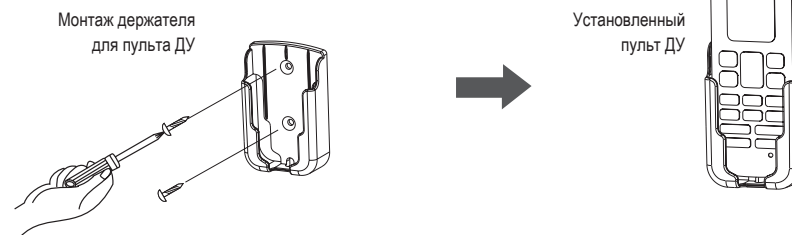

ПРИМЕЧАНИЕ

Форма держателя пульта ДУ может отличаться от выбранной вами.

Для включения кондиционера, направьте пульт ДУ на приемник сигнала. Пульт ДУ будет управлять кондиционером, передавая сигнал на внутренний блок, если расстояние между ними не будет превышать 7 м.



ВНИМАНИЕ!

Для надлежащей передачи сигнала между пультом ДУ и внутренним блоком, приемник сигнала на внутреннем блоке необходимо располагать как можно дальше от следующих предметов:

- Прямой солнечный свет или другие сильные источники света или тепла
- Экраны телевизора с плоской панелью или другие приборы, которые могут взаимодействовать с пультом ДУ
- Дополнительно, кондиционер не будет работать, если шторы, двери или другие предметы или материалы блокируют сигнал от пульта ДУ к внутреннему блоку.

6 УПРАВЛЕНИЕ КОНДИЦИОНЕРОМ

1. Снимите крышку отсека для батареек в указанном направлении
2. Вставьте новые батарейки. Убедитесь в том, что полярность батареек («+» и «-») соблюдена верно.
3. Установите крышку отсека для батареек в исходное положение.

6.1. ВКЛЮЧЕНИЕ И ВЫКЛЮЧЕНИЕ ПРИБОРА

Нажмите кнопку  для включения или выключения прибора.

6.2. ВЫБОР РЕЖИМА РАБОТЫ

Нажмите кнопку  последовательно.

Режимы будут меняться в следующем порядке: Охлаждение → Осушение → Вентилятор → Обогрев



i Переключение между режимами кондиционера занимает определенное время. При включении кондиционера на режим обогрева, кондиционер тратит от 2 до 5 минут на разогрев теплообменника, после чего подует теплый воздух.

6.3. УСТАНОВКА СКОРОСТИ ВРАЩЕНИЯ ВЕНТИЛЯТОРА

Нажмите кнопку  последовательно.

Скорость вращения будет меняться в следующем порядке:
Авто → Высокая → Средняя → Низкая



i В режиме FAN, режим AUTO (автоматический выбор скорости вентилятора) не доступен. В режиме DRY скорость вращения вентилятора устанавливается автоматически, и кнопка FAN SPEED не используется.

6.4. УСТАНОВКА ТЕМПЕРАТУРЫ

Нажмите 1 раз кнопку

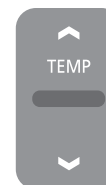

Для повышения температуры на 0,5 °C

Нажмите 1 раз кнопку



Для понижения температуры на 0,5 °C

Режим	Диапазон доступных температур
HEATING (Обогрев)	+16...+30 °C
COOLING (Охлаждение)	
DRY (Осушение)	-7...+7 °C
FAN ONLY (Вентилятор)	Не устанавливается

6.5. КОНТРОЛЬ НАПРАВЛЕНИЯ ВОЗДУШНОГО ПОТОКА

Вертикальное и горизонтальное направление воздушного потока устанавливается под определенным углом в соответствии с режимом, который установлен на приборе.

Режим	Направление воздушного потока
COOLING (Охлаждение) DRY (Осушение)	Горизонтальное
HEATING (Обогрев) FAN ONLY (Вентилятор)	Направлен вниз

Направление воздушного потока также можно установить в соответствии с вашими предпочтениями с помощью нажатия кнопок   на пульте ДУ.

КОНТРОЛЬ ВЕРТИКАЛЬНОГО НАПРАВЛЕНИЯ ВОЗДУШНОГО ПОТОКА

Пульт ДУ позволяет установить различные углы подачи воздушного потока или установить конкретный необходимый вам.

Нажмите кнопку  1 раз.

Результат: вертикальные жалюзи начнут поворачиваться вверх и вниз автоматически

Нажмите кнопку  еще раз.

Результат: жалюзи установятся под выбранным углом.

КОНТРОЛЬ ГОРИЗОНТАЛЬНОГО НАПРАВЛЕНИЯ ВОЗДУШНОГО ПОТОКА

Пульт ДУ позволяет установить различные углы подачи воздушного потока или установить конкретный необходимый вам.

Нажмите кнопку  1 раз.

Результат: горизонтальные жалюзи начнут поворачиваться влево и вправо автоматически

Нажмите кнопку  еще раз.

Результат: жалюзи установятся под выбранным углом.

i Не поворачивайте вертикальные жалюзи самостоятельно, это может привести к поломке и нарушению их работы. Если это произошло, сначала выключите сам прибор с помощью кнопки POWER, отключите его от электропитания, затем подключите снова.

Не рекомендуется оставлять жалюзи опущенными надолго в режиме Охлаждения или Осушения, чтобы предотвратить образование конденсата.

6.6. РЕЖИМ FUZZY (ИНТЕЛЛЕКТУАЛЬНЫЙ РЕЖИМ)

В режиме FUZZY (нечеткой логики) температура и скорость вращения вентилятора устанавливаются автоматически в зависимости от температуры в помещении.

Температура в помещении	Устанавливаемый рабочий режим	Целевая температура
+21°C или ниже	Обогрев	+21 °C
+21...+23 °C	Вентилятор	–
+23...+26°C	Осушение	Температура в помещении уменьшается на 2 °C после 3 минут работы
Выше +26 °C	Охлаждение	+26°C

i В интеллектуальном режиме установка режима SUPER (быстрого обогрева/охлаждения) недоступна
В интеллектуальном режиме кнопка ECONOMY (Экономичный режим) недоступна
В интеллектуальном режиме кнопка MODE (выбор режима работы) недоступна

ПРИМЕЧАНИЕ

В интеллектуальном режиме температура, скорость вентилятора и направление воздушного потока устанавливаются автоматически. Тем не менее, вы можете установить температуру от -7 до +7 °C, если все еще чувствуете дискомфорт.

Что вы можете делать в режиме FUZZY?

Ваши ощущения	Кнопка	Регулировка
Дискомфорт вследствие неподходящей скорости воздушного потока		Скорость вентилятора внутреннего блока переключается между Авто, Максимальной, Высокой, Средней, Низкой и Минимальной каждый раз, когда вы нажимаете кнопку.
Дискомфорт вследствие неподходящего направления воздушного потока	 	Нажмите кнопку 1 раз. Вертикальные / горизонтальные жалюзи поменяют направление, соответственно, вертикального / горизонтального воздушного потока. Нажмите кнопку еще раз, значение прекратится.

Как отключить режим FUZZY?

Нажмите кнопку 

Результат: Режим FUZZY будет отключен.

6.7. УСТАНОВКА ЧАСОВ (CLOCK)

Как установить текущее время?

1. Нажмите и удерживайте кнопку  5 сек.

Результат: на LCD-дисплее мигает время.

2. Нажмите кнопки  и 

1 раз — для установки времени с интервалом 1 минута.

В течение около 1,5 секунд — для установки времени с интервалом в 10 минут.

Зажимая долгое время — для установки времени с интервалом в 1 час.

3. Нажмите кнопку  в течение примерно 5 сек.

Результат: Текущее время установлено.

6.8. РЕЖИМ SUPER

Режим SUPER предназначен для установки быстрого охлаждения или быстрого нагрева (только тогда, когда прибор включен). В этом режиме вы можете установить направление воздушного потока или таймер.

Как установить режим SUPER?

Нажмите кнопку  в режиме Охлаждения, Осушения или Вентилятора.

Результат: Установленная температура автоматически снижается до 16 °С. Скорость вентилятора увеличивается.

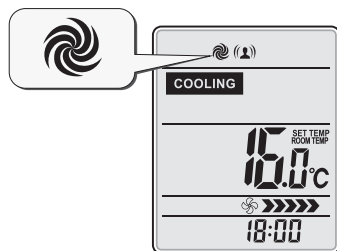

Нажмите кнопку  в режиме Обогрева.

Результат: Установленная температура автоматически повышается до 30 °С. Скорость вентилятора увеличивается.

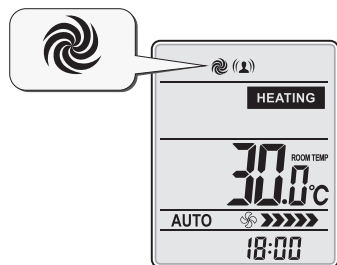

Как отключить режим SUPER?

Нажмите кнопки SUPER, MODE, FAN SPEED, ON/OFF или SLEEP.

Результат: Дисплей вернется к первоначальному режиму. Выход из режима SUPER.

ПРИМЕЧАНИЕ



Кнопка FUZZY недоступна в режиме SUPER. Кнопка ECONOMY MODE недоступна в режиме SUPER. Прибор будет работать в режиме SUPER в течение 15 минут, если вы не выйдете из него с помощью нажатия кнопок, указанных выше.

6.9. УСТАНОВКА ТАЙМЕРА (TIMER)

Как установить таймер на включение кондиционера?

1. Нажмите кнопку  На дисплее появятся цифры «12:00».

2. Нажмайте кнопки  и  1 раз — для установки времени с шагом 1 минута.

Удерживайте кнопки  и  в течение 1,5 секунд для установки времени с шагом в 10 минут.



Удерживайте кнопки  и  длительно для установки времени с шагом в 1 час.



3. Когда желаемое время отобразится на дисплее, нажмите кнопку  , чтобы зафиксировать значение.

4. После установки значение времени будет отображаться на дисплее еще 5 секунд, после чего будет установлено значение текущего времени.

Как установить таймер на выключение кондиционера?

1. Нажмите кнопку  На дисплее появятся цифры «12:00».

2. Нажмайте кнопки  и  1 раз — для установки времени с шагом 1 минута.

Удерживайте кнопки  и  в течение 1,5 секунд для установки времени с шагом в 10 минут.

Удерживайте кнопки  и  длительно для установки времени с шагом в 1 час.

3. Когда желаемое время отобразится на дисплее, нажмите кнопку  , чтобы зафиксировать значение.

4. После установки значение времени будет отображаться на дисплее еще 5 секунд, после чего будет установлено значение текущего времени.

ПРИМЕЧАНИЕ

Время остановки работы можно аналогично установить с помощью функции OFF TIMER для того, чтобы прибор автоматически выключился в нужное вам время.

6.10. ЭКОНОМИЧНЫЙ РЕЖИМ (ECONOMY MODE)

В этом режиме кондиционер поможет вам сберечь электроэнергию, потребляя ее меньше.

i Режим *ECONOMY* недоступен в режимах *SUPER* и *FUZZY*.

Нажмите любую из кнопок (*ON/OFF*, *MODE*, *TEMP+*, *TEMP-*, *FAN SPEED*, *SLEEP*, *SILENT*, *ECONOMY*) для выхода из режима *ECONOMY*.

6.11. РЕЖИМ iFEEL

В этом режиме работает датчик температуры, встроенный в пульт ДУ. Он определяет температуру окружающей среды, передает сигнал на внутренний блок кондиционера, а тот, в свою очередь, регулирует рабочую температуру, чтобы обеспечить вам максимальный комфорт.

Как включить режим *iFEEL*?

Нажмите кнопку **ECONOMY | iFEEL** в течение примерно 5 секунд

Результат: на дисплее загорится иконка сигнала передачи. Функция *iFEEL* будет запущена.

Как отключить кнопку *iFEEL*?

Нажмите кнопку **ECONOMY | iFEEL** еще раз в течение примерно 5 секунд

Результат: функция *iFEEL* будет отключена.

ПРИМЕЧАНИЕ

По умолчанию функция *iFEEL* неактивна.

ПРИМЕЧАНИЕ

В данном режиме температура по умолчанию равна 8 °С. Режим может быть выбран только тогда, когда кондиционер работает в режиме обогрева.

6.12. SLEEP MODE (НОЧНОЙ РЕЖИМ)

Ночной режим может быть активирован в режимах ОХЛАЖДЕНИЯ, ОБОГРЕВА или ОСУШЕНИЯ. Эта функция позволяет создать вам более комфортную обстановку для сна.

- Прибор автоматически отключится после 8 часов работы в данном режиме
- Скорость вращения вентилятора устанавливается минимальной.

Как включить Ночной режим?

Ночной режим устанавливается при нажатии кнопки **SLEEP**

Режимы меняются в следующей последовательности:



НОЧНОЙ РЕЖИМ 1

- Установленная температура повышается на 2 °С, если прибор непрерывно работает в режиме охлаждения в течение 2 часов, и далее остается постоянной.
- Установленная температура понижается на 2 °С, если прибор непрерывно работает в режиме обогрева в течение 2 часов, и далее остается постоянной.

НОЧНОЙ РЕЖИМ 2

- Установленная температура повышается на 2 °С, если прибор непрерывно работает в режиме охлаждения в течение 2 часов, далее понижается на 1 °С спустя 6 часов, затем еще раз понижается на 1 °С спустя 7 часов.
- Установленная температура понижается на 2 °С, если прибор непрерывно работает в режиме обогрева в течение 2 часов, далее понижается на 1 °С спустя 6 часов, затем еще раз понижается на 1 °С спустя 7 часов.

НОЧНОЙ РЕЖИМ 3

- Установленная температура повышается на 1 °С, если прибор непрерывно работает в режиме охлаждения в течение 1 часа, далее повышается на 2 °С спустя 2 часа, затем понижается на 1 °С спустя 7 часов.
- Установленная температура понижается на 2 °С, если прибор непрерывно работает в режиме обогрева в течение 1 часа, далее понижается на 2 °С спустя 2 часа, затем повышается на 2 °С спустя 7 часов.

НОЧНОЙ РЕЖИМ 4

- Установленная температура остается неизменной.

ПРИМЕЧАНИЕ

Нажмите кнопки *SUPER*, *FUZZY*, *ON/OFF* или *FAN SPEED* для отключения режима *SLEEP*. Нажатием кнопки *SLEEP* 4 раза или выбором других режимов (*SUPER*, *FUZZY*, *FAN SPEED*) вы можете отключить Ночной режим.

7 УХОД И ТЕХНИЧЕСКОЕ ОБСЛУЖИВАНИЕ

ОЧИСТКА ПЕРЕДНЕЙ ПАНЕЛИ

1. Отключите прибор с помощью пульта ДУ;
2. Снимите панель, зафиксировав ее в верхнем положении и потянув на себя;
3. Протрите панель сухой мягкой тряпкой. При сильных загрязнениях промойте теплой (до 40 °C) водой.
4. Запрещается использование абразивных чистящих средств, растворителей, бензина.
5. Не лейте и не брызгайте воду непосредственно на внутренний блок прибора. Это крайне опасно.
6. Установите и закройте панель.

ОЧИСТКА И ЗАМЕНА ВОЗДУШНЫХ ФИЛЬТРОВ

1. Воздушные фильтры необходимо очищать каждые 100 часов работы.
2. Отключите прибор, откройте панель.
3. Аккуратно потяните за рычаг фильтра.
4. Извлеките фильтр.
5. Прочистите фильтр
6. Аккуратно установите его обратно во внутренний блок.
7. При необходимости промойте фильтр теплой водой. После этого его необходимо просушить (избегая воздействия прямых солнечных лучей).
8. В комплекте с кондиционером поставляются 4 фильтра SMART ION, которые позволяют дополнительно очищать воздух. Замену такого фильтра необходимо осуществлять не реже 1 раза в 12 месяцев в зависимости от загрязненности воздуха.

ОБЩИЕ РЕКОМЕНДАЦИИ

1. Перед очисткой блока убедитесь, что он выключен, а шнур питания отключен от электросети.
2. Если прибор работает в загрязненном помещении, прочищайте фильтры каждые 3 недели.
3. Если внутренний блок установлен менее чем в 30 см от потолка, и кондиционер эксплуатируется активно, проводите чистку не реже чем 2 раза в неделю.
4. Не прикасайтесь к алюминиевым ребрам теплообменника во внутреннем блоке, чтобы избежать травм;

8 УСТРАНЕНИЕ НЕПОЛАДОВ

Описанные ситуации не всегда являются признаками поломки прибора. Рекомендуется воспользоваться нижеприведенными рекомендациями перед обращением в Сервисный центр.

ПРОБЛЕМА	ВОЗМОЖНЫЕ ПРИЧИНЫ И ПУТИ РЕШЕНИЯ
Прибор не работает	Подождите 3 минуты и снова попробуйте включить прибор. Возможно, отключение вызвано срабатыванием защитного устройства. Проверьте, исправны ли и не разряжены аккумуляторы в пульте ДУ. Проверьте подключение прибора к электросети.
Нет подачи теплого / холодного воздуха (в зависимости от режима)	Проверьте, не загрязнился ли фильтр. Проверьте, не перекрыты ли отверстия воздухозабора и воздухоотдачи. Проверьте, корректно ли установлена температура воздуха на пульте ДУ. Проверьте, закрыты ли окна и двери.
Задержка при переключении режима работы	Смена режимов может занимать до 3-х минут.
При эксплуатации слышен звук льющейся воды	Звук может быть вызван движением хладагента и не является признаком неисправности. Также такой звук может возникать при режиме размораживания внешнего блока (при работе в режиме обогрева).
При эксплуатации слышно потрескивание	Звук может возникать вследствие изменения температуры корпуса компрессора.
Образуется конденсат в виде тумана	Возникает при сочетании снижения температуры воздуха и высокой влажности.
Постоянно горит индикатор компрессора, внутренний вентилятор не работает	Режим работы компрессора был переключен с обогрева на охлаждение. Индикатор погаснет в течение 10 минут, и прибор продолжит работать в режиме обогрева.
Ошибка 13: срабатывание устройства защиты в результате повышенной температуры в линии нагнетания компрессора	Недостаточная заправка хладагента в системе или неисправен датчик температуры в линии нагнетания компрессора. Необходимо обратиться в авторизованный сервисный центр.
Ошибка 15: Срабатывание устройства защиты в результате повышенной температуры в линии нагнетания компрессора	Недостаточная заправка хладагента в системе или разомкнута цепь датчика температуры в линии нагнетания компрессора. Необходимо обратиться в авторизованный сервисный центр.

9 УСЛОВИЯ ЭКСПЛУАТАЦИИ

ДИАПАЗОН РАБОЧИХ ТЕМПЕРАТУР

При достижении указанных ниже температур прибор может быть автоматически отключен автоматом защиты:

РЕЖИМ ОТОПЛЕНИЯ	Наружная температура воздуха выше +24 °C
	Наружная температура ниже -15 °C
	Температура воздуха в помещении выше +27 °C
РЕЖИМ ОХЛАЖДЕНИЯ	Наружная температура воздуха выше +43 °C
	Наружная температура ниже 0 °C
	Температура воздуха в помещении ниже +18 °C
РЕЖИМ ОСУШЕНИЯ	Температура воздуха в помещении ниже +18 °C

ЗАЩИТНОЕ УСТРОЙСТВО

- При срабатывании защитного устройства возобновление работы прибора возможно не ранее чем через 3 минуты. Для включения воспользуйтесь кнопкой ON/OFF.
- При подключении к электросети кондиционер начинает работу не ранее чем через 20 сек.
- При отключении вследствие срабатывания защитного устройства все настройки таймера сбрасываются.

РАБОТА В РЕЖИМЕ ОБОГРЕВА

После включения режима обогрева, теплый воздух начнет поступать в помещение не ранее чем через 2-5 минут. Также в этом режиме время от времени активируется режим размораживания внешнего блока. Это занимает в среднем 2-5 минут. Во время размораживания работа вентиляторов внутреннего блока останавливается.

10 ТРАНСПОРТИРОВКА И ХРАНЕНИЕ

1. Кондиционеры надлежит транспортировать и хранить только в упакованном виде во избежание их повреждений. Упакованные кондиционеры допускается транспортировать любым видом крытого транспорта.
2. Соблюдайте осторожность при распаковке кондиционера;
3. Рекомендуется привлекать к транспортировке двух или более людей либо использовать вилочный погрузчик;
4. Помещение для хранения кондиционера должно соответствовать следующим требованиям:
 - a. Сухое и хорошо проветриваемое;
 - b. Температура воздуха: -30..+50 °C;
 - c. Влажность воздуха: 15–85%, без конденсата;
5. При транспортировке и хранении запрещается бросать прибор, подвергать его излишней вибрации или ударам о другие предметы.

11 УТИЛИЗАЦИЯ

По окончании срока службы кондиционер воздуха необходимо утилизировать, т.к. хладагент и газ для изоляции, используемые в кондиционере, требуют специальных процедур утилизации. Подробную информацию по утилизации кондиционера вы можете получить у представителя местного органа власти.

Разряженные батарейки, которые были использованы в пульте дистанционного управления, также подлежат утилизации согласно местному законодательству.

Срок службы кондиционера воздуха составляет 5 лет. При ежегодном проведении регламентных работ по техническому обслуживанию срок службы увеличивается до 7 лет.

12 СЕРТИФИКАЦИЯ

Товар сертифицирован на территории таможенного союза органом по сертификации:

Орган по сертификации «РОСТЕСТ-Москва»
Акционерного общества «Региональный орган по сертификации и тестированию»
Место нахождения (адрес юридического лица):
117418, Российская Федерация, город Москва, Нахимовский проспект, дом 31.
Телефон: +7 495 668-27-42
Адрес электронной почты: info@rostest.ru

Сертификат обновляется регулярно.
При отсутствии копии нового сертификата в коробке, спрашивайте копию у продавца.

Товар соответствует требованиям:

ТР ТС 004/2011 «О безопасности низковольтного оборудования»
ТР ТС 020/2011 «Электромагнитная совместимость технических средств»

Заявитель / Импортёр:

Общество с ограниченной ответственностью «Компания БИС».
119180, г. Москва, ул. Б. Полянка, д. 2, стр. 2, пом./комн. 1/8, РФ.
«Kompaniya BIS» LLC 119180, Moscow, B. Polyanka str., 2, bld. 2, R. 1/8, Russian Federation.





Изготовитель:

Hisense International Co., Ltd.
No. 218 Qianwangang Road, Qingdao Economic & Technological Development Zone, P.R. China.
Хайсенс Интернешнл Ко., Лтд.
No. 218 Цяньванган Роуд, Циндао Экономик & Текнолоджикал Дивелопмент зоун, Китай.

Предприятие-изготовитель:

Hisense (Guangdong) Air Conditioning Co., Ltd.
No. 8, Hisense Road, Advanced Manufacturing Jiangsha Demonstration Park, Jiangmen city, Guangdong province, P.R. China.
Хайсенс (Гуангдон) эйр кондишенинг Ко., Лтд.
№8 Хайсенс роад, Адвансд Манюфакчеринг Тангксия Демонстрэшн парк, Жиангмен Сити, Провинция Гуангдон, Китай.

13 ТЕХНИЧЕСКИЕ ХАРАКТЕРИСТИКИ

Внутренний блок	RAC-SN20HP.D03/S	RAC-SN25HP.D03/S	RAC-SN35HP.D03/S	RAC-SN55HP.D03/S	RAC-SN70HP.D03/S	
Внешний блок	RAC-SN20HP.D03/U	RAC-SN25HP.D03/U	RAC-SN35HP.D03/U	RAC-SN55HP.D03/U	RAC-SN70HP.D03/U	
	Холодопроизводительность, Вт	2 050	2 500	3 400	5 500	6 950
	Потребляемая мощность, Вт	631	769	1015	1703	2138
	Коэффициент энергоэффективности (EER)	3,25	3,25	3,35	3,23	3,25
	Класс энергоэффективности (EER)	A				
	Теплопроизводительность, кВт	2 150	2 600	3 450	5 650	7 070
	Потребляемая мощность, Вт	589	712	945	1548	1958
	Коэффициент энергоэффективности (COP)	3,65	3,65	3,65	3,65	3,61
	Класс энергоэффективности (COP)	A				
	Уровень звукового давления, внут. блок (мин./сред./выс./SUPER), дБ(A)	21/26/31/34	21/26/34/36	21/26/34/38	25/34/42/46	33/36/43/47
	Уровень звукового давления, внешний блок, дБ(A)	46	47	49	50	51
	Напряжение электропитания, В / Гц	220–240 / 50				
	Рабочий ток (охлаждение / обогрев), А	2,87/2,56	3,50/3,10	4,61/4,11	7,74/6,73	9,72/8,51
	Максимальный потребляемый ток, А	4,3	5,1	7,3	12	17
	Степень защиты, внутренний / внешний блок	IPX 0 / IPX 4				
	Сторона подключения (внутренний блок)	+	+	+	+	+
	Сторона подключения (внешний блок)	—	—	—	—	—
	Максимальная длина фреонпровода, м	15		20		20
	Максимальный перепад высот, м	8		10		10
	Диаметр жидкостной трубы, дюйм	1/4		1/4		1/4
	Диаметр газовой трубы, дюйм	3/8		1/2		5/8
	Кабель межблочный, мм ²	5×1,0		5×1,0		5×1,5
Силовой кабель	VDE					
	Размеры внутреннего блока НЕТТО (Ш × В × Г), мм	790×255×200	790×255×200	790×255×200	890×300×220	890×300×220
	Размеры внутреннего блока БРУТТО (Ш × В × Г), мм	850×325×255	850×325×255	850×325×255	960×365×300	960×365×300
	Размеры внешнего блока НЕТТО (Ш × В × Г), мм	660×482×240	660×482×240	715×240×482	780×540×260	860×650×310
	Размеры внешнего блока БРУТТО (Ш × В × Г), мм	780×530×315	780×530×315	830×315×530	910×600×360	995×720×420
	Вес внутреннего блока (Нетто), кг	6,7	6,7	7,5	10	10
	Вес внешнего блока (Нетто), кг	21,5	22	26	36,5	45
	Вес внутреннего блока (Брутто), кг	8,2	8,2	9	12	12
	Вес внешнего блока (Брутто), кг	23,5	24,5	28,5	39,5	49

* В режиме вентиляции.

14 КОМПЛЕКТАЦИЯ

- Монтажная пластина для крепления внутреннего блока на стену – 1 шт.
- Пульт ДУ – 1 шт.
- Держатель пульта ДУ – 1 шт.
- Инструкция (руководство пользователя) с гарантийным талоном – 1 шт.
- Дополнительные фильтры – 4 шт.
- Виброопоры для внешнего блока – 4 шт.
- Подставка для фиксации блока во время монтажа.

15 ДАТА ИЗГОТОВЛЕНИЯ

Дата изготовления указана на стикере, размещенном на корпусе прибора.

ФОРМА ПРОТОКОЛА О ПРИЕМКЕ ОБОРУДОВАНИЯ ПОСЛЕ ПРОВЕДЕНИЯ ПУСКОНАЛАДОЧНЫХ РАБОТ

FUNAI
Future and air

Город _____ «___» _____ 20__ г.

Для проведения пусконаладочных работ предъявлено следующее оборудование:

смонтированное по адресу:

Установлено, что

1. Проект разработан

_____ (наименование проектной организации, номера чертежей и даты)

2. Монтажные работы выполнены

_____ (наименование монтажной организации)

Примечание – Паяные соединения медных труб

..... (место пайки)

..... (число паек)

3. Дата начала монтажных работ

_____ (время, число, месяц, год)

4. Дата окончания монтажных работ

_____ (время, число, месяц, год)

Установлено, что бытовая система кондиционирования готова (не готова) к тестовому запуску

Ответственный

_____ (ФИО монтажника)

_____ подпись

Во время тестового запуска бытовая система кондиционирования проверена во всех режимах, предусмотренных заводом-производителем, и признана исправной. Устройства защиты срабатывают одновременно.

Пусконаладочные работы окончены

_____ (ФИО монтажника)

_____ подпись

Работы принял. Претензий не имею

_____ (ФИО заказчика)

_____ подпись

ФОРМА ПРОТОКОЛА ТЕСТОВОГО ЗАПУСКА

FUNAI
Future and air

Тестовый запуск бытовой системы кондиционирования выполнен «___» _____ 20__ г.
В _____. Во время тестового запуска определены основные параметры работы бытовой системы кондиционирования, представленные в таблице.

ПАРАМЕТРЫ БЫТОВОЙ СИСТЕМЫ КОНДИЦИОНИРОВАНИЯ ПРИ ТЕСТОВОМ ЗАПУСКЕ

№	Контролируемый параметр	Требуется	Фактическое значение	
1	Рабочее напряжение, В	От 200 до 240		
2	Рабочий ток, А	Менее 110% от номинального значения		
3	Перепад температуры воздуха на теплообменном аппарате испарительного блока, °С	Не менее 8	Охлаждение	
			Нагрев	
4	Перепад температуры воздуха на теплообменном аппарате компрессорно-конденсаторного блока, °С	От 5 до 12	Охлаждение	
			Нагрев	

Фактические значения параметров бытовой системы кондиционирования соответствуют (не соответствуют) требуемым значениям. Во время тестового запуска бытовая система кондиционирования проверена на всех режимах, предусмотренных заводом-изготовителем, и признана исправной. Устройства защиты срабатывают своевременно.

Пусконаладочные работы окончены

_____ (ФИО монтажника)

_____ подпись

Работы принял. Претензий не имею

_____ (ФИО заказчика)

_____ подпись

FUNAI

Future and air

ГАРАНТИЙНЫЕ ОБЯЗАТЕЛЬСТВА

Модель	Серийный номер
Дата изготовления	Срок гарантии
Дата продажи*	Дата монтажа**
Покупатель	
Продавец	
Организация, осуществившая монтаж оборудования	

* дата подписания товарно-транспортной накладной

** дата подписания Акта приемки оборудования в эксплуатацию

ГАРАНТИЙНЫЕ ОБЯЗАТЕЛЬСТВА

Уважаемый Покупатель!

Благодарим Вас за то, что вы отдали предпочтение оборудованию FUNAI. Вы сделали правильный выбор в пользу качественной техники.

Просим Вас внимательно изучить условия гарантии, руководство по эксплуатации и обеспечить своевременное регламентное обслуживание в соответствии с руководством по эксплуатации.

Данный документ не ограничивает определенные законом права Покупателей, но дополняет и уточняет оговоренные законом положения.

1. Изложенные в данном гарантийном талоне условия и правила являются добровольными односторонними обязательствами Продавца перед Покупателем и регулируют порядок их взаимоотношений в связи с предоставляемой гарантией качества.

2. Условия гарантии:

Гарантийный период: 2 года.

Бесплатное сервисное обслуживание: 2 года.

Срок службы: 5 лет. При ежегодном проведении регламентных работ по техническому обслуживанию срок службы увеличивается до 7 лет.

3. Гарантийный срок исчисляется с момента монтажа, если таковой производился Продавцом, в ином случае с момента подписания товарно-транспортной накладной.

В связи с тем, что оборудование FUNAI является технически сложным продуктом, требующим профессионального монтажа, производимого в соответствии с техническими требованиями, предъявляемыми к монтажу данного типа оборудования, Гарантийные обязательства распространяются только на виды поломок, вызванные доказанным заводским браком производителя. Все остальные виды поломок должны устраняться силами и за счет Продавца/Покупателя.

4. После окончания гарантийного периода сроком 2 года все оборудование имеет дополнительные 2 года бесплатного сервисного обслуживания в случае выхода из строя /поломки изделия по причине заводского брака при изготовлении изделия. Бесплатное сервисное обслуживание включает как бесплатный ремонт, так и бесплатную замену запасной части вышедшей из строя по причине заводского брака.

Срок бесплатного сервисного обслуживания начинается с первого дня окончания гарантийного срока, который исчисляется со дня передачи изделия потребителю.

5. Обязательные условия осуществления гарантийного обслуживания и последующего бесплатного сервисного обслуживания:

5.1. Гарантия действует только в случае, что гарантийный талон заполнен организацией-продав-

цом, организацией установившей изделие и Покупателем с обязательным указанием следующих данных:

- Наименование модели, серийный номер изделия;
- Дата продажи, наименование, адрес, подпись и печать (если имеется) организации-продавца;
- ФИО покупателя или наименование организации-покупателя, адрес, подпись и печать (если имеется) организации-покупателя;
- Дата монтажа, наименование, адрес, подпись и печать (если имеется) организации, установившей изделие;

5.2. Оборудование в целом и все составляющие его части используются строго по его целевому назначению с соблюдением Пользователем (Покупателем, Заказчиком) эксплуатационных режимов и параметров, установленных в технической документации на Оборудование в целом и составляющие его узлы, части и агрегаты (технические паспорта, инструкции по эксплуатации и прочее).

5.3. Не допускается несанкционированное Продавцом или уполномоченной им организацией, осуществляющей гарантийный ремонт, вмешательство Покупателя во внутреннее устройство узлов, механизмов и агрегатов Оборудования, требующих особо точной настройки, а также перенос (демонтаж и последующий монтаж) Оборудования на другое место.

5.4. Не допускается несанкционированное Поставщиком или производителем изменения изделия, в том числе с целью усовершенствования и расширения области его применения;

6. В случае поломки Оборудования в течение гарантийного периода необходимо обращаться к Продавцу, который указан на первой странице данного гарантийного талона.

7. Гарантия и бесплатное сервисное обслуживание не распространяется:

- на составляющие части Оборудования, подверженные естественному износу в процессе нормальной эксплуатации Оборудования;
- на расходные материалы и составляющие части Оборудования, выход из строя и/или плановая замена которых в гарантийный период обусловлены самой необходимостью их применения.

К ним, в частности (но не исключительно), относятся (в зависимости от типа оборудования):

- фильтры различные (воздушные, водяные, фреоновые и т.п.);
- паровые цилиндры (разборные и сборные);
- ремни и прочие приводы;
- масла и смазочные материалы различные;
- адсорбенты, стабилизаторы, порошки и прочие наполнители;

- лампы и лампочки различные;
- предохранители и реле различные;
- детали отделки и корпуса.

8. Ответственность Продавца за недостатки в Оборудовании, гарантийные обязательства и обязательства по осуществлению бесплатного сервисного обслуживания прекращаются в случае поломки (отказа в работе, выхода из строя) Оборудования, произошедших вследствие:

- 8.1. Повреждения (полного или частичного разрушения, приведения в негодность, коррозии, иного физического, химического или естественного воздействия) Оборудования Покупателем, его сотрудниками и/или любыми третьими лицами (в том числе перевозчиками), допущенными Покупателем к Оборудованию.
- 8.2. Повреждения Оборудования в результате воздействия обстоятельств непреодолимой силы, к которым в том числе, относятся: затопление, наводнение, возгорание, пожар, поражение молнией, прочие высокотемпературные воздействия естественного происхождения иные экстремальные природные явления и стихийные бедствия, столкновение, авария, катастрофа и другие аномалии техногенного характера, боевые или военные действия и прочие обстоятельства чрезвычайного характера.
- 8.3. Монтажа, демонтажа, ремонта или обслуживания Оборудования необученным персоналом.
- 8.4. Несоблюдения Покупателем или другими лицами, имевшими доступ к Оборудованию, требований по его эксплуатации и обслуживанию, установленных Продавцом и/или производителем.
- 8.5. Временного прекращения (отключения) на Месте установки Оборудования электропитания, тепло-снабжения и иного ресурсообеспечения, без подачи которого Оборудование не может нормально функционировать.
- 8.6. Механического, термического, химического и любого другого экстремального внешнего воздействия на Оборудование или на составляющие его части.

9. Условия и порядок гарантийного обслуживания Оборудования, установленного силами Поставщика или уполномоченной им организации:

- 9.1. В случае поломки (отказа в работе, выхода из строя) Оборудования в гарантийный период Пользователь должен уведомить Продавца в письменной форме в течение 5 (пяти) рабочих дней с момента обнаружения неисправности. При этом необходимо указать дату покупки, модель и серийный номер Оборудования.
- 9.2. Продавец вправе отказать Покупателю в проведении гарантийного ремонта, если им будет установлено любое из обстоятельств, исключающих гарантийное обслуживание, указанных в пункте 3.

В этом случае заявка Пользователя на проведение гарантийного ремонта не подлежит исполнению и аннулируется, а Покупатель обязан возместить Продавцу расходы по выполнению работы. При наличии у Поставщика организационно-технических возможностей и средств, он может по дополнительному письменному согласению с Пользователем произвести платный ремонт Оборудования с его последующей приёмкой на платное сервисное техническое обслуживание.

10. После выполнения гарантийного ремонта представитель Поставщика, ответственный за гарантийное обслуживание, составляет Акт о гарантийном ремонте (в двух экземплярах), один из которых передаёт Пользователю, а второй остаётся у Поставщика. В Акте указываются:

- **№ и дата, указанные на лицевой стороне настоящего Гарантийного талона;**
- наименование и заводской номер вышедшего из строя Оборудования;
- дата и общий характер поломки Оборудования в соответствии с Актом технического осмотра;
- дата начала и окончания выполнения гарантийного ремонта;
- кратко: содержание ремонтных работ, в том числе какие неисправности устранены в процессе ремонта и какие составляющие части Оборудования отремонтированы и/или заменены;
- ФИО представителя (сотрудника Поставщика или сервисной организации), выполнявшего гарантийный ремонт, и его личная подпись;
- ФИО представителя Покупателя, ответственного за эксплуатацию Оборудования, и его личная подпись;
- должность и ФИО уполномоченного представителя Покупателя подписавшего Заявку на проведение гарантийного ремонта, его подпись и печать.



www.funai-air.com