



**КОНДИЦИОНЕРЫ БЫТОВЫЕ
МУЛЬТИ СПЛИТ-СИСТЕМЫ
DC-INVERTER
СЕРИИ «FREE MATCH II»**

ИНСТРУКЦИЯ ПО ЭКСПЛУАТАЦИИ



Внимание!

Перед началом эксплуатации внимательно изучите данную инструкцию

ИНСТРУКЦИЯ ПО ЭКСПЛУАТАЦИИ

Сертификат соответствия № РОСС СN.АГ37.В19247
срок действия до 17.10.2012

Установленный срок службы оборудования – 7 лет
Производитель — GREE Electric Appliances, Inc. (Китай)

СОДЕРЖАНИЕ

| | |
|---|----|
| 1. Общая информация | 4 |
| 2. Требования безопасности | 4 |
| 3. Устройство и составные части кондиционера | 5 |
| 4. Наружные блоки | 6 |
| 5. Технические характеристики внутренних блоков | 11 |
| 6. Условия эксплуатации | 14 |
| 7. Управление кондиционером | 14 |
| 8. Техническое обслуживание | 36 |
| 9. Общие указания по монтажу и установке | 37 |
| 10. Установочные размеры..... | 38 |
| 11. Схема межблочного подключения..... | 42 |

Настоящая инструкция распространяется на кондиционеры мульти-сплит системы серии Free match II (свободная компоновка) с внутренними блоками настенного, кассетного, напольно-потолочного, канального и консольного типа.

1. ОБЩАЯ ИНФОРМАЦИЯ

Кондиционеры типа мульти сплит-системы серии Free match II DC-инверторного типа предназначены для создания комфортных температурных параметров воздуха при обеспечении микроклимата в жилых и служебных помещениях.

Кондиционер может работать в режиме охлаждения, нагрева, осушения.

2. ТРЕБОВАНИЯ БЕЗОПАСНОСТИ

В целях обеспечения гарантии безопасной и долговременной эксплуатации установка и монтаж кондиционеров должны проводиться специалистами сервисной службы.

- Кондиционер должен подключаться к сети электропитания в соответствии с техническими требованиями настоящего руководства, а также с действующими правилами устройства и безопасной эксплуатации электроустановок. Подключение должно проводиться квалифицированным специалистом.
- Кондиционер должен быть надежно заземлен. Не допускается подключение и касание заземляющего провода к водопроводным трубам, громоотводам, телефонной линии.
- Кабель электропитания должен быть проложен таким образом, чтобы он не подвергался механическому воздействию (защемление, хождение по нему, установка посторонних предметов).
- Не допускается установка внутреннего блока в местах прямого попадания воды, наличия большого количества пара.
- Кондиционер не должен устанавливаться в зоне воздействия сильных электромагнитных полей.
- Расстояние от блоков кондиционера до других электронных приборов (телевизор, магнитофон и т.п.) должно быть не менее 1 м.
- Кондиционер должен быть установлен таким образом, чтобы обеспечить свободный вход и выход воздуха через вентиляционные жалюзи блоков, а также свободный доступ персонала при эксплуатации и сервисном обслуживании, с учетом норм техники безопасности.
- Не открывайте защитные панели и решетки кондиционера во время работы и не вставляйте пальцы и другие предметы в решетки.
- При извлечении фильтров для чистки обязательно отключите электропитание.
- Блоки кондиционера устанавливать на достаточно прочной, обеспечивающей надежное крепление, способной выдержать вес блоков стене или опоре.

- При выборе места установки следует избегать размещения блоков вблизи нагревательных приборов и прямого воздействия солнечного света.
- Не размещать кондиционер вблизи печей, бойлеров и т.п., а также вблизи агрегатов, где возможна утечка горючих взрывоопасных газов.

3. УСТРОЙСТВО И СОСТАВНЫЕ ЧАСТИ КОНДИЦИОНЕРА

3.1 Кондиционер представляет собой мульти сплит-систему, состоящую из одного наружного блока и нескольких внутренних блоков.

3.2 Внутренние блоки могут быть настенного, кассетного, канального, напольно-потолочного или консольного типа (см. рис. 3.1).



Рис. 3.1

3.3 Количество внутренних блоков зависит от производительности наружного блока и определяется по табл. 4.2

4. НАРУЖНЫЕ БЛОКИ

4.1 Технические характеристики наружных блоков согласно табл. 4.1

Таблица 4.1

| Модель | | | GWHD(14) NK3B0 | GWHD(18) NK3D0 | GWHD(24) NK3D0 | GWHD(24) NK3E0 | GWHD(28) NK3B0 | GWHD(36) NK3A0 | GWHD(42) NK3A0 |
|---|--------|---------|-------------------|-------------------|-------------------|-----------------------|------------------------------|---|---|
| Производитель- ность | Холод | кВт | 4,1 (2,0~4,7) | 5,0 (2,0~6,2) | 7,0 (2,7~8,2) | 7,1 (2,2~9,9) | 8,0 (2,0~10,0) | 9,99 (3~10,0) | 11,6 (3,5~13,5) |
| | Тепло | кВт | 4,4 (2,5~5,5) | 5,6 (2,5~6,65) | 7,7 (3,5~9,5) | 8,5 (3,6~10,9) | 9,3 (2,8~10,9) | 10,9 (4,5~12,0) | 13 (4,5~13,9) |
| EER | | кВт/кВт | 3,57 | 3,23 | 3,21 | 3,21 | 3,23 | 3,23 | 3,23 |
| COP | | кВт/кВт | 3,81 | 3,63 | 3,41 | 3,62 | 3,63 | 3,65 | 3,67 |
| Источник питания | | Ф/В/Гц | ~220/50 | | | | | | |
| Фреон | тип | – | R410A | | | | | | |
| | масса* | кг | 1,4 | 1,4 | 2,4 | 2,4 | 2,2 | 3,6 | 4,8 |
| Максимальное количество внутренних блоков | | шт | 2 | 2 | 2 | 3 | 4 | 4 | 5 |
| Максим. общая эквивалентная длина фреоновой трассы | | м | 20 | 20 | 20 | 70 | 70 | 70 | 80 |
| Макс. перепад по высоте между внутр. и наружн. блоком | | м | 5 | 5 | 5 | 10 | 10 | 10 | 15 |
| Порты для подключения труб | | жидк. | 1/4" 1/4" | 1/4" 1/4" | 1/4" 1/4" | 1/4" 1/4" 1/4" | 1/4" 1/4" 1/4" 1/4" | 1/4" 1/4" 1/4" 1/4" 1/4" Δ | 1/4" 1/4" 1/4" 1/4" 1/4" Δ |
| | | газ | 3/8" 3/8" | 3/8" 3/8" | 3/8" 3/8" | 3/8" 3/8" 3/8" | 3/8" 3/8" 3/8" 3/8" | 3/8" 3/8" 3/8" 3/8" 3/8" Δ | 3/8" 3/8" 3/8" 3/8" 3/8" Δ |
| Подключение к сети электропитания | | | к наружному блоку | | | | | | |
| | | | 3×2,5 | 3×2,5 | 3×4,0 | 3×4,0 | 3×4,0 | 3×6,0 | 3×6,0 |
| Межблочные кабели (к каждому внутр. блоку) | | | 4×1,5 | 4×1,5 | 4×1,5 | 4×1,5 | 4×1,5 | 4×1,5 | 4×1,5 |
| Уровень шума | | дБа | 53 | 53 | 54 | 54 | 56 | 55 | 54 |
| Габаритные размеры (Ш x Г x В) | | мм | 899x378x596 | 899x378x596 | 955x396x700 | 955x396x700 | 955x396x700 | 1022x412x840 | 1087x440x1103 |
| Вес блока | | кг | 48 | 48 | 64 | 64 | 65 | 78 | 112 |

*Масса фреона рассчитана на длину трассы (длина жидкостн. трубы): 5 м для модели GWHD(14)NK3B/O, GWHD(18)NK3A/O, 30 м для моделей GWHD(24)NK3D0, GWHD(24)NK3E0 40 м для моделей GWHD(28)NK3A/O, GWHD(36)NK3A0, 50 м для модели GWHD(42)NK3A0

При увеличении длины трассы необходимо произвести дозаправку фреона в расчёте 22 г/м жидкостной трубы.

ИНСТРУКЦИЯ ПО ЭКСПЛУАТАЦИИ

4.2 Количество внутренних блоков при подключении к наружному блоку согласно табл. 4.2.

Таблица 4.2

| | один блок | два блока | | три блока | | четыре блока | | | | |
|-------------------|-----------|-----------|---------|-----------|------------|--------------|-----------|--|--|--|
| GWHD(14) NK3B0 | 7 | 7+7 | 9+9 | | | | | | | |
| | 9 | 7+9 | 9+12 | | | | | | | |
| | 12 | 7+12 | | | | | | | | |
| GWHD(18) NK3D0 | 7 | 7+7 | 9+9 | | | | | | | |
| | 9 | 7+9 | 9+12 | | | | | | | |
| | 12 | 7+12 | | | | | | | | |
| GWHD(24) NK3D0 | 7 | 7+7 | 9+9 | 12+12 | | | | | | |
| | 9 | 7+9 | 9+12 | 12+18 | | | | | | |
| | 12 | 7+12 | 9+18 | – | | | | | | |
| | 18 | 7+18 | – | – | | | | | | |
| GWHD(24) NK3E0 | | 7+7 | 9+9 | 7+7+7 | 9+9+9 | | | | | |
| | | 7+9 | 9+12 | 7+7+9 | 9+9+12 | | | | | |
| | | 7+12 | 9+18 | 7+7+12 | 9+9+18 | | | | | |
| | | 7+18 | 12+12 | 7+7+18 | 9+12+12 | | | | | |
| | | – | 12+18 | 7+9+9 | 9+12+18 | | | | | |
| | | – | 18+18 | 7+9+12 | 9+18+18 | | | | | |
| | | – | – | 7+9+18 | – | | | | | |
| | | – | – | 7+12+12 | – | | | | | |
| | | – | – | 7+12+18 | – | | | | | |
| GWHD(28) NK3B0 | | 7+7 | 9+9 | 7+7+7 | 7+18+18 | 7+7+7+9 | 7+7+7+12 | | | |
| | | 7+9 | 9+12 | 7+7+9 | 9+9+9 | 7+7+9+9 | 7+7+9+12 | | | |
| | | 7+12 | 9+18 | 7+7+12 | 9+9+12 | 7+9+9+9 | 7+7+12+12 | | | |
| | | 7+18 | 12+12 | 7+7+18 | 9+9+18 | 9+9+9+9 | – | | | |
| | | – | 12+18 | 7+9+9 | 9+12+12 | 9+9+9+12 | – | | | |
| | | – | 18+18 | 7+9+12 | 9+12+18 | – | – | | | |
| | | – | – | 7+9+18 | 9+18+18 | – | – | | | |
| | | – | – | 7+12+12 | – | – | – | | | |
| GWHD(36) NK3A0 | | 7+7 | 7+7+7 | 9+9+24 | 7+7+7+7 | 9+9+9+9 | | | | |
| | | 7+9 | 7+7+9 | 9+12+12 | 7+7+7+9 | 9+9+9+12 | | | | |
| | | 7+12 | 7+7+12 | 9+12+18 | 7+7+7+12 | 9+9+9+18 | | | | |
| | | 7+18 | 7+7+18 | 9+12+21 | 7+7+7+18 | 9+9+9+21 | | | | |
| | | 7+21 | 7+7+21 | 9+12+24 | 7+7+7+21 | 9+9+9+24 | | | | |
| | | 7+24 | 7+7+24 | 9+18+18 | 7+7+7+24 | 9+9+12+12 | | | | |
| | | 9+9 | 7+9+9 | 9+18+21 | 7+7+9+9 | 9+9+12+18 | | | | |
| | | 9+12 | 7+9+12 | 9+18+24 | 7+7+9+12 | 9+9+12+21 | | | | |
| | | 9+18 | 7+9+18 | 9+21+21 | 7+7+9+18 | 9+9+18+18 | | | | |
| | | 9+21 | 7+9+21 | 12+12+12 | 7+7+9+21 | 9+12+12+12 | | | | |
| | | 9+24 | 7+9+24 | 12+12+18 | 7+7+9+24 | 9+12+12+18 | | | | |
| | | 12+12 | 7+12+12 | 12+12+21 | 7+7+12+12 | 12+12+12+12 | | | | |
| | | 12+18 | 7+12+18 | 12+12+24 | 7+7+12+18 | – | | | | |
| | | 12+21 | 7+12+21 | 12+18+18 | 7+7+12+21 | – | | | | |
| | | 12+24 | 7+12+24 | 12+18+21 | 7+7+18+18 | – | | | | |
| | | 18+18 | 7+18+18 | 18+18+18 | 7+9+9+9 | – | | | | |
| | | 18+21 | 7+18+21 | – | 7+9+9+12 | – | | | | |
| | | 18+24 | 7+18+24 | – | 7+9+9+18 | – | | | | |
| | | 21+21 | 7+21+21 | – | 7+9+9+21 | – | | | | |
| | | 21+24 | 7+21+24 | – | 7+9+9+24 | – | | | | |
| | | 24+24 | 7+24+24 | – | 7+9+12+12 | – | | | | |
| | | – | 9+9+9 | – | 7+9+12+18 | – | | | | |
| | | – | 9+9+12 | – | 7+9+12+21 | – | | | | |
| | | – | 9+9+18 | – | 7+9+18+18 | – | | | | |
| | | – | 9+9+21 | – | 7+12+12+12 | – | | | | |
| | | – | – | – | 7+12+12+18 | – | | | | |

ИНСТРУКЦИЯ ПО ЭКСПЛУАТАЦИИ

Продолжение таблицы 4.2

| | два блока | три блока | | четыре блока | | | пять блоков | | | |
|-------------------|-----------|-----------|-----------|--------------|------------|-------------|-------------|---------------|----------------|--|
| GWHD(42) NK3AO | 7+7 | 7+7+7 | 9+9+24 | 7+7+7+7 | 7+9+12+21 | 9+9+18+24 | 7+7+7+7+7 | 7+7+12+12+12 | 9+9+9+18+18 | |
| | 7+9 | 7+7+9 | 9+12+12 | 7+7+7+9 | 7+9+12+24 | 9+9+21+21 | 7+7+7+7+9 | 7+7+12+12+18 | 9+9+12+12+12 | |
| | 7+12 | 7+7+12 | 9+12+18 | 7+7+7+12 | 7+9+18+18 | 9+12+12+12 | 7+7+7+7+12 | 7+7+12+12+21 | 9+9+12+12+18 | |
| | 7+18 | 7+7+18 | 9+12+21 | 7+7+7+18 | 7+9+18+21 | 9+12+12+18 | 7+7+7+7+18 | 7+7+12+18+18 | 9+9+12+12+21 | |
| | 7+21 | 7+7+21 | 9+12+24 | 7+7+7+21 | 7+9+18+24 | 9+12+12+21 | 7+7+7+7+21 | 7+9+9+9+9 | 9+12+12+12+12 | |
| | 7+24 | 7+7+24 | 9+18+18 | 7+7+7+24 | 7+9+21+21 | 9+12+12+24 | 7+7+7+7+24 | 7+9+9+9+12 | 9+12+12+12+18 | |
| | 9+9 | 7+9+9 | 9+18+21 | 7+7+9+9 | 7+9+21+24 | 9+12+18+18 | 7+7+7+9+9 | 7+9+9+9+18 | 12+12+12+12+12 | |
| | 9+12 | 7+9+12 | 9+18+24 | 7+7+9+12 | 7+12+12+12 | 9+12+18+21 | 7+7+7+9+12 | 7+9+9+9+21 | - | |
| | 9+18 | 7+9+18 | 9+21+21 | 7+7+9+18 | 7+12+12+18 | 9+12+21+21 | 7+7+7+9+18 | 7+9+9+9+24 | - | |
| | 9+21 | 7+9+21 | 9+21+24 | 7+7+9+21 | 7+12+12+21 | 9+18+18+18 | 7+7+7+9+21 | 7+9+9+12+12 | - | |
| | 9+24 | 7+9+24 | 9+24+24 | 7+7+9+24 | 7+12+12+24 | 12+12+12+12 | 7+7+7+9+24 | 7+9+9+12+18 | - | |
| | 12+12 | 7+12+12 | 12+12+12 | 7+7+12+12 | 7+12+18+18 | 12+12+12+18 | 7+7+7+12+12 | 7+9+9+12+21 | - | |
| | 12+18 | 7+12+18 | 12+12+18 | 7+7+12+18 | 7+12+18+21 | 12+12+12+21 | 7+7+7+12+18 | 7+9+9+12+24 | - | |
| | 12+21 | 7+12+21 | 12+12+21 | 7+7+12+21 | 7+12+18+24 | 12+12+12+24 | 7+7+7+12+21 | 7+9+9+18+18 | - | |
| | 12+24 | 7+12+24 | 12+12+24 | 7+7+12+24 | 7+12+21+21 | 12+12+18+18 | 7+7+7+12+24 | 7+9+12+12+12 | - | |
| | 18+18 | 7+18+18 | 12+18+18 | 7+7+18+18 | 7+18+18+18 | 12+12+18+21 | 7+7+7+18+18 | 7+9+12+12+18 | - | |
| | 18+21 | 7+18+21 | 12+18+21 | 7+7+18+21 | 9+9+9+9 | - | 7+7+7+18+21 | 7+9+12+12+21 | - | |
| | 18+24 | 7+18+24 | 12+18+24 | 7+7+18+24 | 9+9+9+12 | - | 7+7+9+9+9 | 7+12+12+12+12 | - | |
| | 21+21 | 7+21+21 | 12+21+21 | 7+7+21+21 | 9+9+9+18 | - | 7+7+9+9+12 | 7+12+12+12+18 | - | |
| | 21+24 | 7+21+24 | 12+21+24 | 7+7+21+24 | 9+9+9+21 | - | 7+7+9+9+18 | 9+9+9+9+9 | - | |
| | 24+24 | 7+24+24 | 12+24+24 | 7+9+9+9 | 9+9+9+24 | - | 7+7+9+9+21 | 9+9+9+9+12 | - | |
| | - | 9+9+9 | 18+18+18 | 7+9+9+12 | 9+9+12+12 | - | 7+7+9+9+24 | 9+9+9+9+18 | - | |
| | - | 9+9+12 | 18+18+21 | 7+9+9+18 | 9+9+12+18 | - | 7+7+9+12+12 | 9+9+9+9+21 | - | |
| | - | 9+9+18 | 18+18+24 | 7+9+9+21 | 9+9+12+21 | - | 7+7+9+12+18 | 9+9+9+9+24 | - | |
| | - | 9+9+21 | 18+21+21 | 7+9+9+24 | 9+9+12+24 | - | 7+7+9+12+21 | 9+9+9+12+12 | - | |
| | - | - | 18+21+24 | 7+9+12+12 | 9+9+18+18 | - | 7+7+9+12+24 | 9+9+9+12+18 | - | |
| - | - | 21+21+21 | 7+9+12+18 | 9+9+18+21 | - | 7+7+9+18+18 | 9+9+9+12+21 | - | | |

7 – производительность блока 7000 БТЕ/ч, 9 – производительность блока 9000 БТЕ/ч,
 12 – производительность блока 12000 БТЕ/ч, 18 – производительность блока 18000 БТЕ/ч,
 21 – производительность блока 21000 БТЕ/ч, 24 – производительность блока 24000 БТЕ/ч,
 36 – производительность блока 36000 БТЕ/ч, 42 – производительность блока 42000 БТЕ/ч

ИНСТРУКЦИЯ ПО ЭКСПЛУАТАЦИИ

4.3 Параметры трассы

| Параметры | | Модели | GWHD(14)NK3B0 GWHD(18)NK3D0 GWHD(24)NK3D0 |
|--|------------------------------------|--------------------------|---|
| Максимальная общая длина трассы, м | | $L_{\text{общ}} = L1+L2$ | 20 |
| Максимальная длина трассы до отдельного блока, м | | L | 10 |
| Максимальный перепад по высоте между блоками, м | Между наружным и внутренним блоком | H | 5 |
| | Между внутренними блоками | h | 7,5 |

| Параметры | | Модели | GWHD(24)NK3E0 GWHD(28)NK3B0 |
|--|------------------------------------|-----------------------------|--------------------------------|
| Общая длина трассы, м | | $L_{\text{общ}} = L1+L2+L3$ | 70 |
| Максимальная длина трассы до отдельного блока, м | | L | 20 |
| Максимальный перепад по высоте между блоками, м | Между наружным и внутренним блоком | H | 10 |
| | Между внутренними блоками | h | 7,5 |

| Параметры | | Модели | GWHD(36)NK3A0 |
|--|------------------------------------|--------------------------------|---------------|
| Общая длина трассы, м | | $L_{\text{общ}} = L1+L2+L3+L4$ | 70 |
| Максимальная длина трассы до отдельного блока, м | | L | 20 |
| Максимальный перепад по высоте между блоками, м | Между наружным и внутренним блоком | H | 10 |
| | Между внутренними блоками | h | 7,5 |

| Параметры | | Модели | GWHD(42)NK3A0 |
|--|------------------------------------|-----------------------------------|---------------|
| Общая длина трассы, м | | $L_{\text{общ}} = L1+L2+L3+L4+L5$ | 80 |
| Максимальная длина трассы до отдельного блока, м | | L | 25 |
| Максимальный перепад по высоте между блоками, м | Между наружным и внутренним блоком | H | 15 |
| | Между внутренними блоками | h | 7,5 |

4.3.1 Схема фреоновой трассы



Рис. 4.1

5. ТЕХНИЧЕСКИЕ ХАРАКТЕРИСТИКИ ВНУТРЕННИХ БЛОКОВ

5.1 Технические характеристики внутренних блоков настенного типа

Таблица 5.1

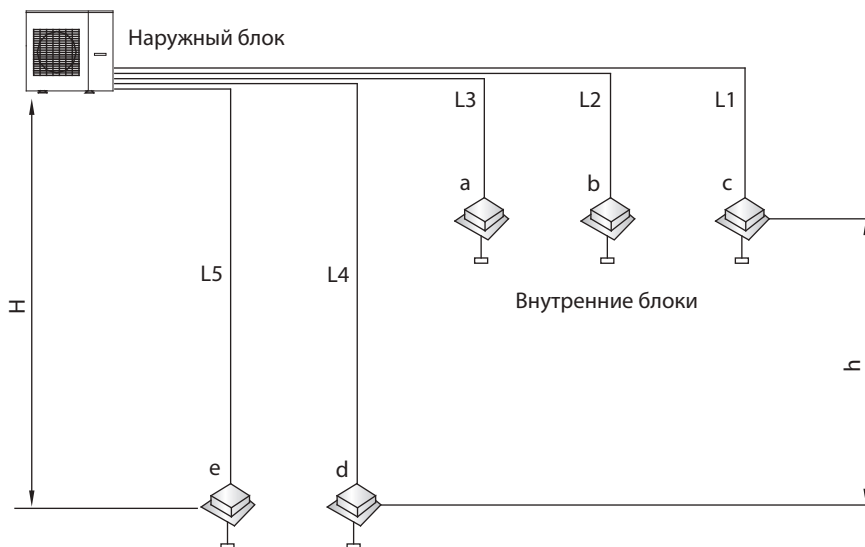
| Параметры | | Модель блока | GWH(07)AA- K3DNA1B/I | GWH(09)AA- K3DNA1B/I | GWH(12)AB- K3DNA1B/I | GWH(18)AC- K3DNA1A/I |
|--|---------|------------------------|-------------------------|-------------------------|-------------------------|-------------------------|
| Номинальная холодопроизводительность | кВт | | 2,1 | 2,6 | 3,5 | 5,3 |
| Номинальная теплопроизводительность | кВт | | 2,6 | 2,8 | 3,8 | 5,8 |
| Источник электропитания | | ~220-240В/50гц | | | | |
| Потребляемая мощность электродвигателя | Вт | 35 | 35 | 45 | 55 | |
| Расход воздуха (max) | м³/ч | 420 | 450 | 550 | 840 | |
| Уровень шума | дБ(А) | 29/35 | 29/35 | 30/35 | 34/43 | |
| Диаметр фреоновых трубок | жидк | 1/4" | 1/4" | 1/4" | 1/4" | |
| | газ | 3/8" | 3/8" | 3/8" | 1/2" | |
| Кабель электропитания | п x мм² | 4x1,5 | 4x1,5 | 4x1,5 | 4x1,5 | |
| Дренажный отвод | мм | Ø 16 (наружн. диаметр) | | | | |
| Габаритные размеры (ШxВxГ) | мм | 815x267x165 | 815x267x165 | 872x283x178 | 960x300x195 | |
| Вес блока | кг | 10 | 10 | 11 | 13 | |

Примечание. Блоки комплектуются инфракрасным беспроводным пультом управления

5.2 Технические характеристики внутренних блоков кассетного типа

Таблица 5.2

| Параметры | | Модель | GKH(12)BA- K3DNA2A/I | GKH(18)BA- K3DNA2A/I | GKH(24)BA- K3DNA1A/I |
|---|---------|----------------|-------------------------|-------------------------|-------------------------|
| Номинальная холодопроизводительность | кВт | | 3,5 | 5,0 | 7,1 |
| Номинальная теплопроизводительность | кВт | | 3,8 | 5,5 | 8,0 |
| Источник электропитания | | ~220-240В/50гц | | | |
| Потребляемая мощность электродвигателя вентилятора | Вт | 70 | 70 | 100 | |
| Воздухопроизводительность (max) | м³/ч | 680 | 680 | 1180 | |
| Уровень шума | дБ(А) | 33/37 | 33/37 | 35/39 | |
| Диаметр трубок для подключения | жидк. | 1/4" | 1/4" | 3/8" | |
| | газ | 3/8" | 1/2" | 5/8" | |
| Диаметр дренажного отвода (наружный) | мм | 31 | 31 | 31 | |
| Подключение к сети электропит. через наружный блок. | п x мм² | 4x1,5 | 4x1,5 | 4x1,5 | |
| Габаритные размеры блока без панели (ШxГxВ) | мм | 570x570x230 | 570x570x230 | 840x840x240 | |
| Панель | | TA03 | TA03 | TB04 | |
| Габаритные размеры панели (ШxГxВ) | мм | 650x650x50 | 650x650x50 | 950x950x60 | |
| Вес блока без панели | кг | 18 | 18 | 30 | |
| Вес панели | кг | 6,5 | 6,5 | 6,5 | |

Примечание. Блоки комплектуются инфракрасным беспроводным пультом управления

ИНСТРУКЦИЯ ПО ЭКСПЛУАТАЦИИ

5.3 Технические характеристики внутренних блоков напольно-потолочного типа

Таблица 5.3

| Модель блока | | GTH(09)BA-K3DNA1A/I | GTH(12)BA-K3DNA1A/I | GTH(18)BA-K3DNA1A/I | GTH(24)BB-K3DNA1A/I |
|--|---------------------|---------------------|---------------------|---------------------|---------------------|
| Номинальная холодопроизводительность | кВт | 2,5 | 3,5 | 5,0 | 7,1 |
| Номинальная теплопроизводительность | кВт | 2,8 | 3,8 | 5,5 | 8 |
| Источник электропитания | | ~220-240В/50Гц | | | |
| Потребляемая мощность электродвигателя вентилятора | Вт | 55 | 55 | 110 | 110 |
| Воздухопроизводительность (max) | м ³ /ч | 650 | 650 | 950 | 1250 |
| Статическое давление | Па | 62 | 75 | 100 | 100 |
| Уровень шума | дВ(А) | 36/40 | 36/40 | 40/45 | 40/48 |
| Диаметр трубок | жидк | 1/4" | 1/4" | 1/4" | 3/8" |
| | газ | 3/8" | 1/2" | 1/2" | 5/8" |
| Диаметр дренажного отвода | мм | 17 | 17 | 17 | 17 |
| Подключение к сети электропит. через наружный блок | п x мм ² | 4x1,5 | 4x1,5 | 4x1,5 | 4x1,5 |
| Габаритные размеры (Ш x Г x В) | мм | 1220x700x225 | 1220x700x225 | 1220x700x225 | 1220x700x225 |
| Вес блока | кг | 40 | 40 | 40 | 45 |

5.4 Технические характеристики блоков канального типа

Таблица 5.4

| Модель блока | | GFH(09)EA-K3DNA1A/I | GFH(12)EA-K3DNA1A/I | GFH(18)EA-K3DNA1A/I | GFH(21)EA-K3DNA1A/I | GFH(24)EA-K3DNA1A/I |
|--|---------------------|---------------------|---------------------|---------------------|---------------------|---------------------|
| Номинальная холодопроизводительность | кВт | 2,5 | 3,5 | 5,2 | 6,0 | 7,1 |
| Номинальная теплопроизводительность | кВт | 2,8 | 3,8 | 5,5 | 6,6 | |
| Источник электропитания | | ~220-240В/50Гц | | | | |
| Потребляемая мощность электродвигателя вентилятора | Вт | 30 | 35 | 50 | 75 | 75 |
| Воздухопроизводительность (max) | м ³ /ч | 450 | 550 | 700 | 1000 | 1000 |
| Статическое давление (ESP) | Па | 0 | 0 | 0 | 0 | 0 |
| Уровень шума | дВ(А) | 31/37 | 32/39 | 33/40 | 34/42 | 34/42 |
| Диаметр фреоновых трубок | жидк | 1/4" | 1/4" | 1/4" | 3/8" | 3/8" |
| | газ | 3/8" | 3/8" | 1/2" | 5/8" | 5/8" |
| Диаметр дренажного отвода | мм | Ø 16 (наружный) | | | | |
| Подключение к сети электропит. через наружный блок | п x мм ² | 4x1,5 | 4x1,5 | 4x1,5 | 4x1,5 | 4x1,5 |
| Габаритные размеры (Ш x Г x В) | мм | 700x615x200 | 700x615x200 | 900x615x200 | 1100x615x200 | 1100x615x200 |
| Вес блока | кг | 22 | 23 | 27 | 31 | 31 |

ИНСТРУКЦИЯ ПО ЭКСПЛУАТАЦИИ

5.5 Технические характеристики блоков консольного типа

Таблица 5.5

| Модель | | Параметры | | ГЕН(09)АА-КЗDNA1B/I | ГЕН(12)АА-КЗDNA1B/I | ГЕН(18)АА-КЗDNA1B/I |
|---|--|---------------------|--|---------------------|---------------------|---------------------|
| Номинальная холодопроизводительность | | кВт | | 2,6 | 3,5 | 5,3 |
| Номинальная теплопроизводительность | | кВт | | 2,8 | 3,8 | 5,8 |
| Источник электропитания | | ~220-240В/50Гц | | | | |
| Потребляемая мощность электродвигателя вентилятора | | Вт | | 30 | 30 | 50 |
| Воздухопроизводительность (max) | | м ³ /ч | | 480 | 550 | 650 |
| Уровень шума | | дВ (А) | | 26/38 | 32/40 | 35/46 |
| Диаметр трубок для подключения | | жидк | | 1/4" | 1/4" | 1/4" |
| | | газ | | 3/8" | 3/8" | 1/2" |
| Диаметр дренажного отвода (наружный) | | мм | | 16 | 16 | 16 |
| Подключение к сети электропит. через наружный блок. | | п x мм ² | | 4x1,5 | 4x1,5 | 4x1,5 |
| Габаритные размеры блока без панели (ШxГxВ) | | мм | | 700x600x215 | 700x600x215 | 700x600x215 |
| Вес блока | | кг | | 15 | 15 | 15 |

Примечание. Блоки комплектуются инфракрасным беспроводным пультом управления

5.6 Технические параметры получены в соответствии с ISO5151-94, при следующих параметрах:

1) Температура воздуха:

- а) Режим охлаждения – внутри помещения 27 °С(DB)/19 °С(WB)
– снаружи помещения 35 °С(DB)/24 °С(WB)
- б) Режим нагрева – внутри помещения 20 °С(DB)/15 °С(WB)
– снаружи помещения 7 °С(DB)/6 °С(WB)

2) Длина межблочных фреоновых трубок – 5 м

3) Расход воздуха при нормальном атмосферном давлении воздуха

6. УСЛОВИЯ ЭКСПЛУАТАЦИИ

6.1 Эксплуатацию кондиционера производить в соответствии с требованиями настоящей инструкции.

6.2 Температурный диапазон эксплуатации в соответствии таблицей 6.1

Таблица 6.1

| Режим работы | Температура в зоне установки внутреннего блока, (DB /WB)* | Температура в зоне установки наружного блока, (DB /WB) |
|-------------------------------------|---|--|
| Мах температура в режиме охлаждения | 32/23 | 43/26 |
| Мин температура в режиме охлаждения | 18/15 | -15/- |
| Мах температура в режиме нагрева | 27/- | 24/18 |
| Мин температура в режиме нагрева | 20/- | -10/-8 |

* DB – значение температуры по сухому термометру;

WB – значение температуры по влажному термометру.

7. УПРАВЛЕНИЕ КОНДИЦИОНЕРОМ

7.1 Кондиционер управляется при помощи инфракрасного беспроводного пульта с внутренними блоками настенного, кассетного и напольно-потолочного типов (см. п. 7.2 и 7.3, рис. 7.1 и 7.2).

Блок канального типа управляется при помощи проводного пульта управления (рис. 7.1)

ИНСТРУКЦИЯ ПО ЭКСПЛУАТАЦИИ

7.2 Пульт управления блоком настенного типа

- Для управления кондиционера применяется беспроводной инфракрасный дистанционный пульт.
- При управлении расстояние между пультом и приемником сигнала на внутреннем блоке должно быть не более 10 м. Между пультом и блоком не должно быть предметов, мешающих прохождению сигнала.
- Пульт управления должен находиться на расстоянии не менее 1 м метра от телевизионной и радио аппаратуры.
- Не роняйте и не ударяйте пульт, а также не храните его на прямом солнечном излучении.











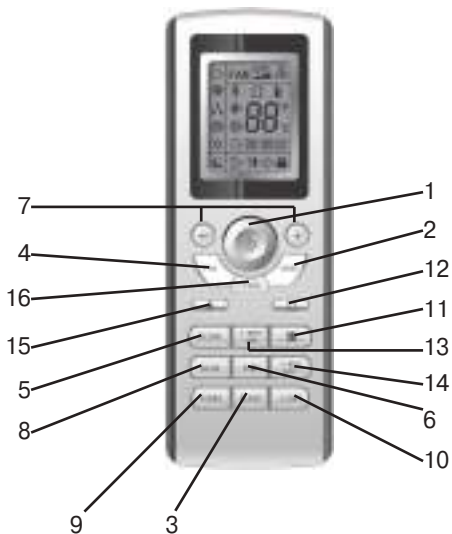



Рис. 7.1 Пульт управления

















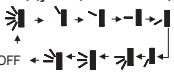

Рис. 7.2 Индикация пульта

ИНСТРУКЦИЯ ПО ЭКСПЛУАТАЦИИ



Таблица 7.1

| Поз. | Наименование кнопки | Комментарии |
|------|---------------------|--|
| 1 | ON/OFF (ВКЛ/ВЫКЛ) | Нажмите кнопку ON/OFF для включения или выключения кондиционера |
| 2 | MODE (Режим работы) | <p>Нажатием кнопки выбирается режим работы в следующей последовательности: AUTO (Автоматический), COOL (Охлаждение), DRY (Осушение), Heat (Нагрев), Fan (Вентилятор)</p> <p>На дисплее пульта высвечиваются соответствующие знаки индикации режимов: "  " - AUTO "  " - Heat "  " - Cool "  " - Fan "  " - Dry</p> <p>(В кондиционерах работающих только на холод режим нагрева отсутствует)</p> |
| 3 | SLEEP (Сон) | <p>Попеременным нажатием кнопки включается и выключается функция SLEEP (Сон). На дисплее пульта высвечивается знак "  ".</p> <p>При включенной функции возможна установка режима охлаждения или нагрева.</p> <p>В режимах FAN (Вентилятор) и AUTO функция SLEEP недоступна.</p> <p>Режим SLEEP (Сон) выключается после выключения кондиционера.</p> |
| 4 | FAN (Вентилятор) | <p>Нажатием кнопки FAN скорость вентилятора меняется в следующей последовательности: Auto- Низкая - Средняя - Высокая</p> <p>На дисплее высвечивается соответствующая индикация скорости вентилятора: Auto; "  " - Низкая; "  " - Средняя; "  " - Высокая</p> <p>В режиме Auto скорость вентилятора задается автоматически в зависимости от температуры окружающего воздуха.</p> <p>В режиме BLOW (Проветривание) вентилятор автоматически вращается на низкой скорости</p> |
| 5 | CLOCK (ЧАСЫ) | <p>Нажмите кнопку для установки времени часов, на дисплее начнет мигать знак "  ".</p> <p>На момент мигания знака "  " в течение 5 секунд необходимо начать установку значения времени кнопками "+" и "-". Если нажать и удерживать кнопку более двух минут, то значение времени будет изменяться каждые 0,5 сек. на 1 значение.</p> <p>После установки времени нажмите кнопку CLOCK повторно для подтверждения. Знак индикации перестанет мигать. Знак индикации "  " высвечивается на дисплее после подачи электропитания. В зоне индикации часов высвечивается текущее время либо значение времени таймера в зависимости от установок.</p> |

ИНСТРУКЦИЯ ПО ЭКСПЛУАТАЦИИ

| | | |
|----|--------------------------------------|---|
| 6 | TEMP (Температура) | <p>Кнопка переключения индикации режима температуры (имеется не во всех моделях):</p> <p> - заданная,  - внутри помещения,</p> <p> - снаружи помещения.</p> <p>Для переключения из шкалы Цельсия (°C) в режим шкалы Фаренгейта (°F) необходимо в режиме пульта OFF нажать одновременно на кнопки «-» и MODE.</p> |
| 7 | Кнопки "+" "-" | <p>Нажатием кнопки "+" "-" увеличивается или уменьшается соответственно значение задаваемой температуры воздуха внутри помещения.</p> <p>Если нажать и удерживать одну из кнопок в течение 2 сек. то значение температуры быстро меняется.</p> <p>Значение температуры отображается в градусах Цельсия (°C) или Фаренгейта (°F).</p> <p>Переключение из шкалы Цельсия в шкалу Фаренгейта и наоборот осуществляется одновременным нажатием кнопок «-» и MODE в режиме OFF.</p> <p>Кнопки служат также для изменения значения времени в режимах CLOCK и TIMER</p> |
| 8 | BLOW (Самоочистка) | <p>Кнопка функции BLOW (Самоочистка).</p> <p>Нажатием кнопки BLOW в режимах COOL (Охлаждение) или DRY (Осушение) включается или выключается функция самоочистки, при этом на дисплее высвечивается знак "  ". При повторном нажатии кнопки функция выключается и знак "  " гаснет.</p> <p>В режимах AUTO, FAN и HEAT функция не включается.</p> |
| 9 | TURBO | <p>Нажатием кнопки включается режим TURBO. При этом в режиме COOL или HEAT вентилятор начинает вращаться с повышенной скоростью относительно имеющихся режимов скоростей. На дисплее высвечивается знак "  "</p> <p>При изменении режима скорости вентилятора режим TURBO автоматически выключается.</p> |
| 10 | LIGHT (Подсветка) | <p>При нажатии кнопки включается подсветка панели внутреннего блока. При повторном нажатии подсветка выключается.</p> |
| 11 | Режим качания и угол поворота жалюзи | <p>Каждым нажатием кнопки угол поворота и режим качания жалюзи меняется в следующей последовательности:</p> <p style="text-align: center;"></p> <p style="text-align: center;">OFF     </p> <p>В режимах    угол поворота для каждого направления потока одинаковый в независимости от направления воздушного потока.</p> <p>Режим качания  включает в себя весь угол обдува.</p> <p>Если нажать на кнопку и удерживать в течение 2 сек. жалюзи начнут качаться, затем если кнопку отпустить положение жалюзи зафиксируется в выбранном положении.</p> <p>Также в режиме покачивания нажатием кнопки более 2 сек. фиксируется необходимый угол поворота жалюзи.</p> |

ИНСТРУКЦИЯ ПО ЭКСПЛУАТАЦИИ

| | | |
|----|-----------|---|
| 12 | AIR | При нажатии кнопки включается приток свежего воздуха. На дисплее пульта высвечивается индикация "  " (Функция отсутствует). |
| 13 | TIMER ON | При нажатии на кнопку TIMER ON устанавливается функция включения кондиционера по таймеру. На дисплее пульта активизируется зона индикации таймера и начинает мигать знак "  ". Затем кнопками "+" "-" течение 5 сек. устанавливается значение времени таймера. Каждое нажатие кнопки "+" или "-" увеличивает или уменьшает значение времени на 1 минуту. Если нажать и удерживать кнопку в течение 2 сек. то значение минут начинает быстро меняться. После установки времени таймера в течение 5 сек. во время мигания зоны индикации таймера необходимо еще раз для подтверждения установки нажать кнопку TIMER ON. Для отмены режима "TIMER ON" необходимо еще раз нажать кнопку TIMER ON. |
| 14 | TIMER OFF | При нажатии на кнопку устанавливается функция выключения кондиционера по таймеру. Порядок установки времени и выключения аналогичен режиму TIMER ON. |
| 15 | HEALTH | Нажатием кнопки функция HEALTH (ИОНИЗАЦИЯ) включается или выключается нажатием кнопки. На дисплее высвечивается знак "  " (Функция отсутствует). |
| 16 | I FEEL | Нажатием кнопки включается функция I FEEL. При включении данной функции значение заданной температуры окружающего воздуха будет определяться местоположением дистанционного ИК- пульта. Каждые 10 мин. с пульта на внутренний блок посылается сигнал подтверждения. В случае если сигнал не будет получен, кондиционер начинает работать в соответствии с датчиком температуры, установленным во внутреннем блоке. |

7.3 Панель индикации на внутреннем блоке

а) для моделей GWC(H)D... A(A,B,C)NK3A3A



б) для остальных моделей



Рис. 7.3

7.4 Порядок работы кондиционера в различных режимах

- В режиме охлаждения или нагрева кондиционер поддерживает заданную температуру с точностью $\pm 1^{\circ}\text{C}$
 - Если заданная температура в режиме охлаждения ниже температуры окружающего воздуха более чем на 1°C — кондиционер не включится.
 - Если заданная температура в режиме нагрева выше температуры окружающего воздуха более чем на 1°C — кондиционер не включится.
 - В режиме AUTO температура не регулируется вручную, кондиционер автоматически поддерживает комфортную температуру $23\pm 2^{\circ}\text{C}$. Если температура плюс 20°C кондиционер автоматически начнет работу в режиме нагрева. При температуре плюс 26°C кондиционер включится в режим охлаждения
 - В режиме осушения (DRY) кондиционер поддерживает заданную температуру с точностью $\pm 2^{\circ}\text{C}$. Если при включении кондиционера температура в помещении выше заданной более чем на 2°C , то кондиционер будет работать в режиме охлаждения.
 - При достижении температуры ниже заданной более чем на 2°C компрессор и вентилятор наружного блока прекращают работу, вентилятор внутреннего блока вращается с низкой скоростью.
 - В режиме "Сон" при работе на охлаждение после первого часа работы заданная температура автоматически повышается на 1°C , после второго часа еще на 1°C . Далее заданная температура остается без изменения.
 - В режиме "Сон" при работе на нагрев после первого часа работы заданная температура автоматически понижается на 1°C , после второго часа еще на 1°C . Далее заданная температура остается без изменения.
- В режиме "Сон" функция TIMER не включается*

7.5 Дополнительные функции

7.5.1 Функция BLOW (Самоочистка)

Функция BLOW (самоочистка) необходима для удаления влаги с поверхности испарителя и внутренних полостей блока. Удаление влаги предотвращает появление и рост бактерий внутри блока.

При включенной функции самоочистки после выключения кнопкой ON/OFF из режима COOL или DRY вентилятор внутреннего блока вращается на низкой скорости в течение 10 мин. Работу вентилятора в режиме "BLOW" можно принудительно остановить нажатием кнопки BLOW.

Если функция отключена, то после выключения кнопкой ON/OFF из режима COOL или DRY вентилятор внутреннего блока работать не будет.

7.5.2 Режим работы кондиционера AUTO

В режиме AUTO кондиционер в зависимости от температуры воздуха в помещении автоматически начинает работать в режиме охлаждения или нагрева, создавая комфортные условия для пользователя

7.5.3 Режим TURBO

В режиме TURBO вентилятор внутреннего блока вращается на сверхвысокой скорости в режиме нагрева или охлаждения, создавая интенсивный воздушный

поток, в результате температура в помещении быстро выходит на заданное значение.

7.5.4 Блокировка кнопок пульта

Если пульт управления находится в состоянии ВКЛ., то при одновременном нажатии кнопок "+" и "-" блокируются все кнопки пульта управления. На дисплее высвечивается знак . Для снятия блокировки необходимо кнопки "+" и "-" нажать повторно.

7.5.5 Принудительное включение/выключение функции разморозки.

Функция разморозки (DEFROSTING) может быть принудительно выключена или включена. Для этого необходимо в состоянии пульта ВЫКЛ. нажать одновременно кнопки BLOW и MODE. Режим разморозки включится или выключится в зависимости от предыдущего состояния. При включении функции в зоне индикации температуры загорается символ H1.

Если функция включена, то при включении кондиционера в режим нагрева символ H1 будет мигать в течении 5 сек. Если при этом нажать одновременно кнопки "+" "-", то вместо символа H1 высвечивается заданная температура.

7.5.6 Функция автоматического оттаивания внутреннего блока

В случае, если температура внутри и снаружи помещения низкая, теплообменник внутреннего блока начинает обмерзать. При температуре на теплообменнике 0°C автоматически включается функция автоматического оттаивания. Компрессор и вентиляторы внутреннего и наружного блока останавливаются. На панели внутреннего блока мигает индикатор.

7.6 Порядок управления (Рис. 7.4)

1. После подключения кондиционера сети электропитания нажмите кнопку ON/OFF для включения кондиционера.
2. Кнопкой MODE выберите режим охлаждения COOL или нагрева HEAT.
3. Кнопками "+" "-" установите значение заданной в диапазоне от 16 до 30°C. В режиме AUTO значение температуры устанавливается автоматически и с пульта не задается.
4. Кнопкой FAN установите требуемый режим вращения вентилятора: AUTO FAN (автоматический), LOW-низкая скорость, MID-средняя скорость HIGH- высокая скорость.
5. Кнопкой "  " установите режим качания жалюзи. Для включения функций SLEEP, TIMER, TURBO, LIGHT нажмите соответствующие кнопки.



Рис. 7.4

ИНСТРУКЦИЯ ПО ЭКСПЛУАТАЦИИ

Пульт дистанционного управления (Откройте крышку)

- Данный тип пульта дистанционного управления представляет собой новый вид токового контроллера. Описание некоторых кнопок и знаков индикации на дисплее пульта, не используемых для данного кондиционера, опускается.
- Нажатие неупомянутых кнопок не будет влиять на работу блока в нормальном режиме.

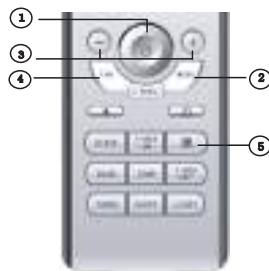
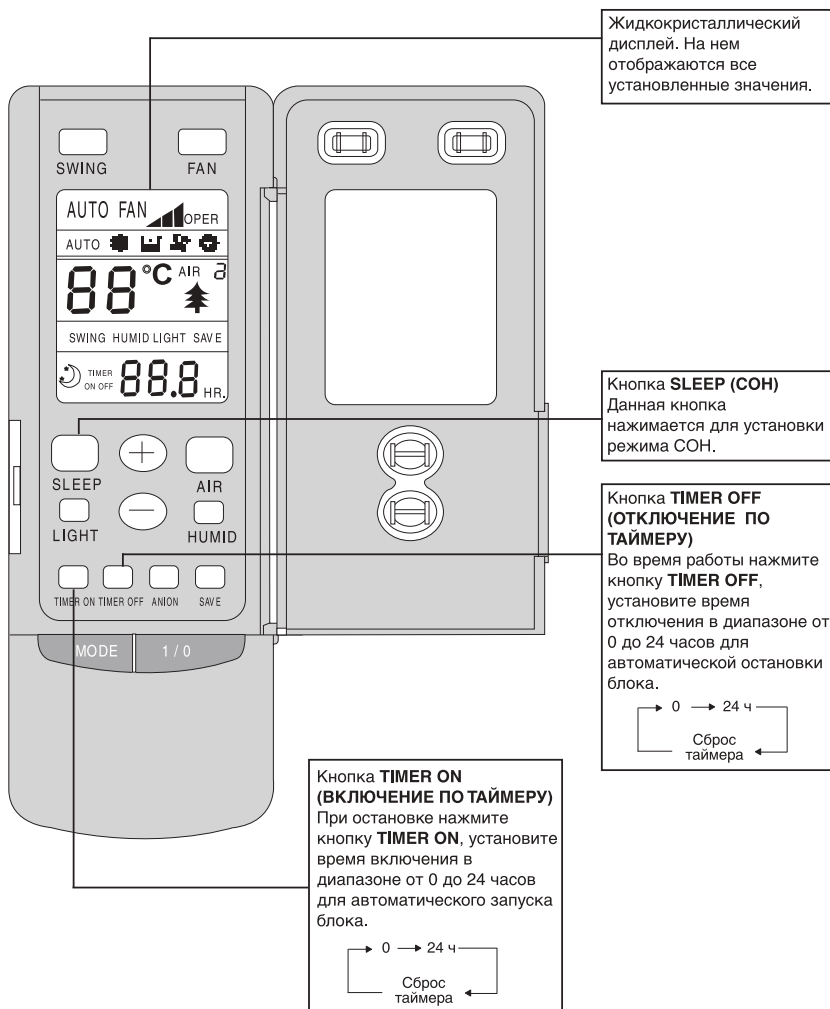

ИНСТРУКЦИЯ ПО ЭКСПЛУАТАЦИИ

Работа в режиме ОХЛАЖДЕНИЕ

- Микрокомпьютер осуществляет управление охлаждением в зависимости от разницы между температурой внутри помещения и заданной температурой.
- Если температура в помещении выше заданного значения, компрессор работает в режиме ОХЛАЖДЕНИЕ.
- Если температура в помещении ниже заданного значения, компрессор останавливается и работает только двигатель вентилятора внутреннего блока.
- Заданная температура должна находиться в пределах от 16 °С до 30 °С.

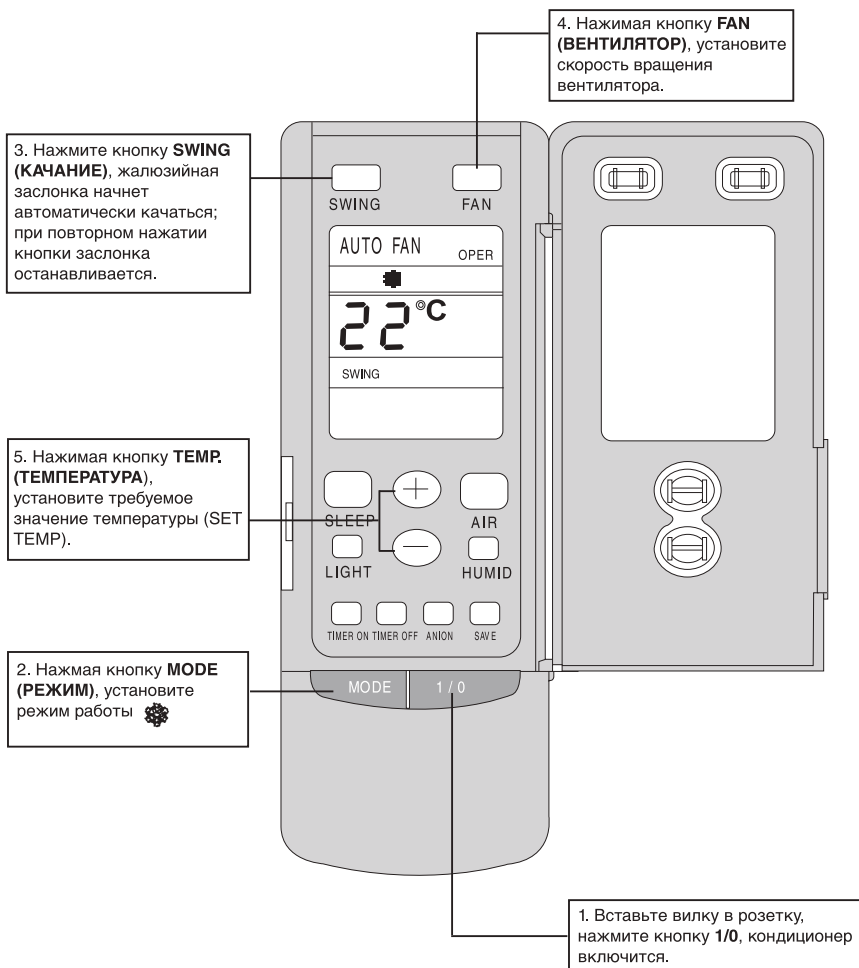

ИНСТРУКЦИЯ ПО ЭКСПЛУАТАЦИИ

Работа в режиме НАГРЕВ

- Если температура в помещении ниже заданного значения, компрессор работает в режиме НАГРЕВ.
- Если температура в помещении выше заданного значения, компрессор и двигатель вентилятора внешнего блока останавливаются, работает только двигатель вентилятора внутреннего блока, двигатель заслонки устанавливает заслонку в горизонтальное положение.
- Заданная температура должна находиться в пределах от 16 °С до 30 °С.

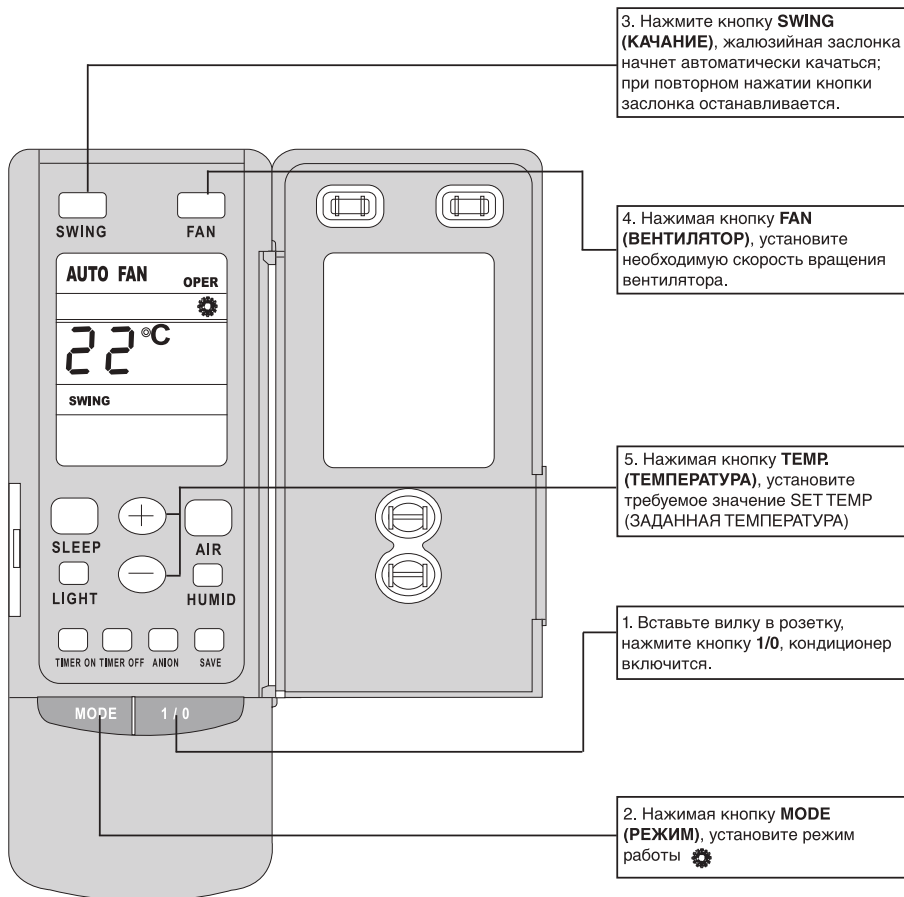

ИНСТРУКЦИЯ ПО ЭКСПЛУАТАЦИИ

Работа в режиме ОСУШЕНИЕ

- Если температура в помещении ниже заданного значения на 2 °С, компрессор, двигатели вентиляторов наружного и внутреннего блоков останавливаются. Если температура в помещении находится в пределах ± 2 °С от заданного значения, кондиционер работает в режиме осушения. Если температура в помещении выше заданного значения на 2 °С, устанавливается режим ОХЛАЖДЕНИЕ.
- Заданная температура должна находиться в пределах от 16 °С до 30 °С.

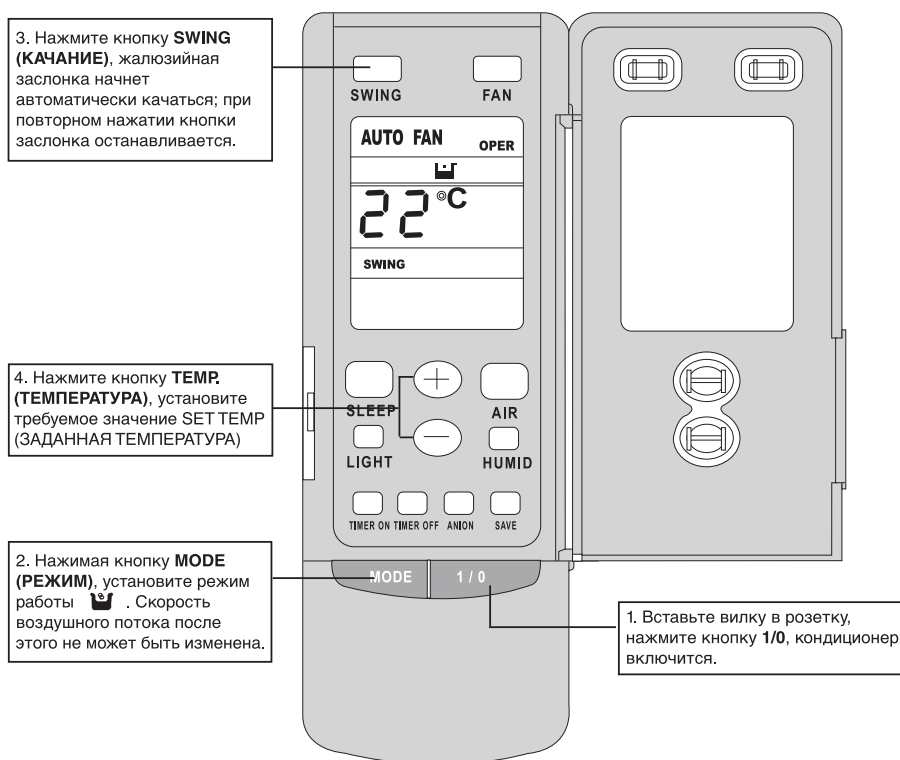

ИНСТРУКЦИЯ ПО ЭКСПЛУАТАЦИИ

Работа в режиме АВТОМАТ

- В режиме работы АВТОМАТ стандартная заданная температура (SET TEMP) составляет 25 °С для режима ОХЛАЖДЕНИЕ и 20 °С для режима НАГРЕВ.

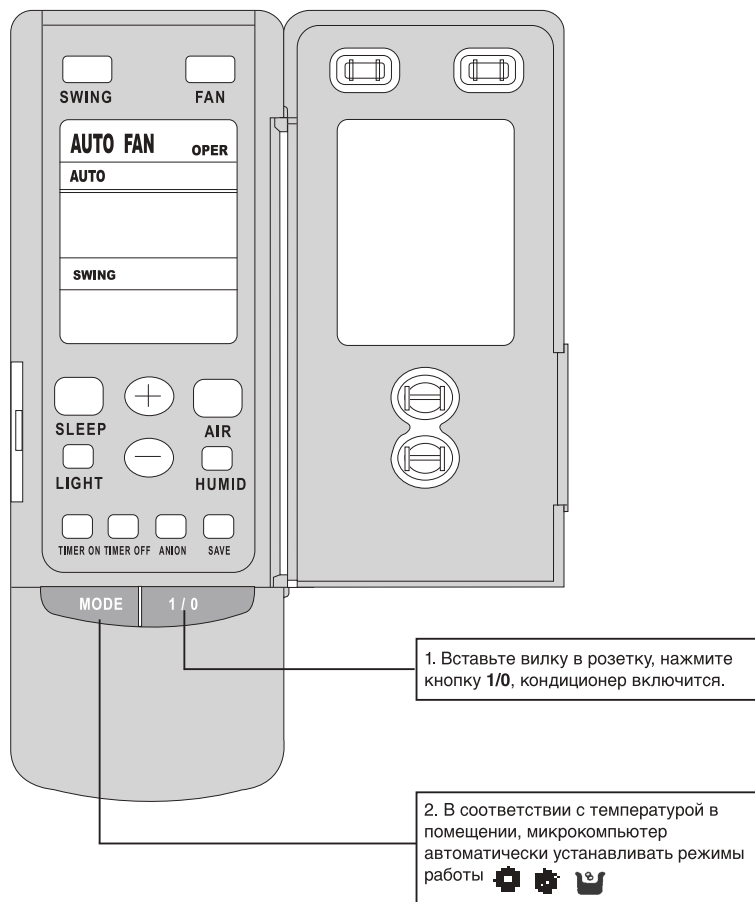

ИНСТРУКЦИЯ ПО ЭКСПЛУАТАЦИИ

Работа в режиме ТАЙМЕР

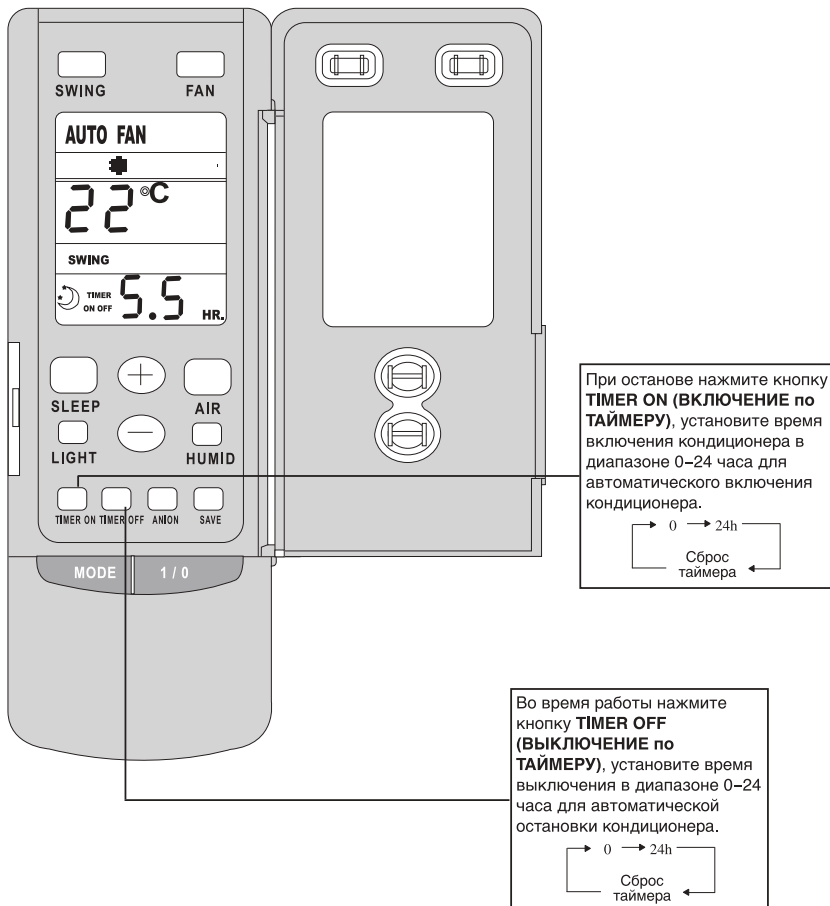

ИНСТРУКЦИЯ ПО ЭКСПЛУАТАЦИИ

Работа в режиме COH

- При установке функции **SLEEP (COH)** во время работы блока в режиме охлаждения или осушения заданная температура повышается автоматически на 1 °C после первого часа работы и на 2 °C после последующих 2-х часов работы
- При установке функции **SLEEP (COH)** во время работы блока в режиме нагрева заданная температура понижается на 1 °C после первого часа работы и на 2 °C после последующих 2-х часов работы

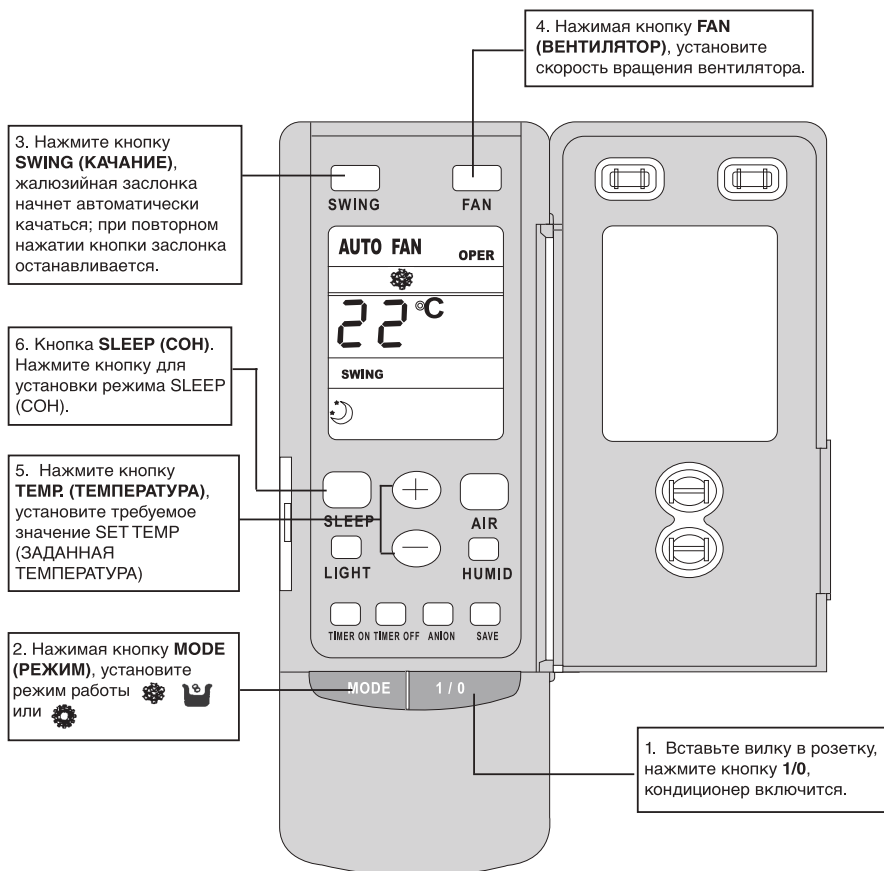

Установка батареек в пульт управления

1. Снимите крышку с обратной стороны пульта дистанционного управления.
2. Вставьте две батарейки (типа AAA) и нажмите кнопку "ACL".
3. Установите крышку на место.

ПРИМЕЧАНИЕ:

- Не используйте новую батарейку вместе со старой, а также не применяйте батарейки различных типов.
- Если пульт не используется в течение длительного времени, извлеките батарейки.
- Батарейки могут использоваться примерно один год.
- Использование батареек, израсходовавших ресурс, запрещено.

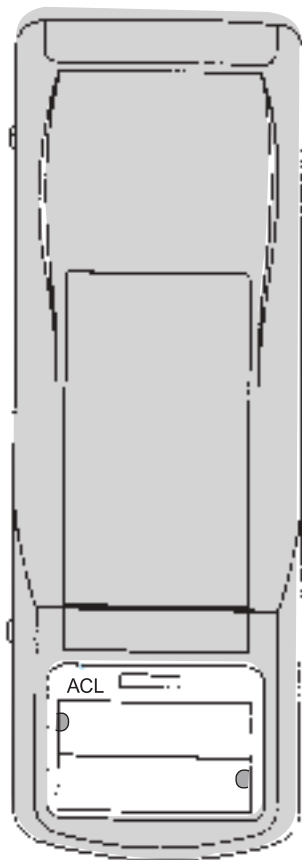

2. Вставьте батарейки

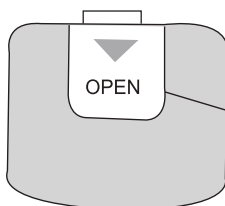
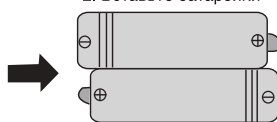

1. Снимите крышку.
3. Установите крышку на место.

ИНСТРУКЦИЯ ПО ЭКСПЛУАТАЦИИ

7.8 Пульт управления блока канального типа



Рис. 7.5

Таблица 7.2

| поз | Индикация | поз | Кнопки пульта |
|-----|--|-----|---|
| 1 | Время таймера | 11 | Кнопка выбора работы |
| 2 | Скорость вентилятора (AUTO, высокая, средняя, низкая) | 12 | Кнопка установки заданной температуры (увеличение значения) |
| 3 | Режим разморозки «defrost» | 13 | Кнопка установки заданной температуры (уменьшение значения) |
| 4 | Режим энергосбережения SAVE SET | 14 | Кнопка скорости вентилятора |
| 5 | Заданная температура | 15 | Кнопка режима COH (Sleep) |
| 6 | Температура окружающего воздуха | 16 | Кнопка режима таймера (TIMER) |
| 7 | Приток свежего воздуха (функция отсутствует) | 17 | Кнопка включения/выключения (ON/OFF) |
| 8 | Режимы работы (охлаждение, осушение, вентиляция, нагрев, автоматический) | | |
| 9 | Код неисправности | | |
| 10 | Индикация режима сна (SLEEP) | | |

| | |
|--|--|
| <h3>Включение и выключение кондиционера</h3> | <p>Включение и выключение кондиционера производить кнопкой ON/OFF</p> |
|  | |
| <h3>Регулирование скорости вентилятора</h3> | <p>Нажатие кнопки FAN изменяет скорость вращения вентилятора в следующей последовательности: НИЗКАЯ—СРЕДНЯЯ—ВЫСОКАЯ—AUTO</p> |
|  | |
| <h3>Установка необходимой температуры</h3> | <p>Кнопками установки температуры задайте температуру. Каждое нажатие кнопки ▲ увеличивает значение температуры на 1 °С. Каждое нажатие кнопки ▼ уменьшает значение температуры на 1 °С. Диапазон задания температуры 16–30 °С. Если нажать и удерживать одновременно кнопки ▲ и ▼ происходит блокировка кнопок. При повторном нажатии кнопки разблокируются. В режиме FAN температура не задается</p> |
|  | |
| <h3>Установка режима Sleep (Сон)</h3> | <p>Кнопкой Sleep (Сон) задается соответствующий режим. В режиме Sleep при охлаждении заданная температура после первого часа работы повышается на 1 °С; и еще на 1 °С после второго часа работы. В режиме Sleep при нагреве заданная температура повышается на 1 °С после первого часа работы и еще на 1 °С после второго часа работы. Скорость вентилятора в режиме Sleep не регулируется.</p> |
|  | |

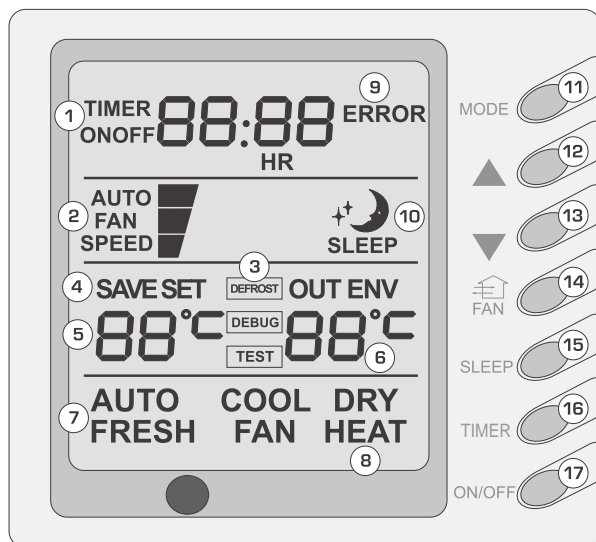
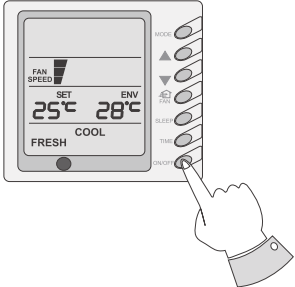
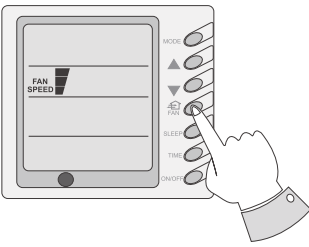
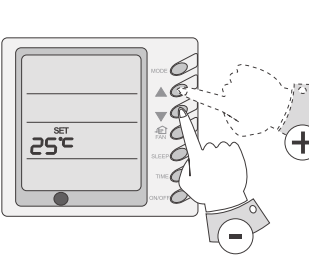
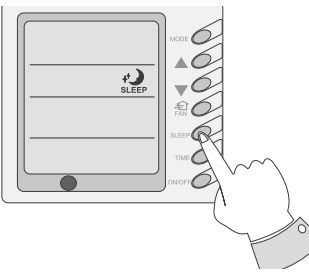
ИНСТРУКЦИЯ ПО ЭКСПЛУАТАЦИИ

Задание режимов работы

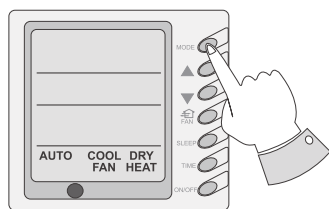

Нажатием кнопки MODE режим работы меняется в следующей последовательности: Охлаждение—Осушение—Вентилятор—Нагрев—Авто

Для включения кондиционера в режим охлаждения заданная температура должна быть ниже фактической. Для включения кондиционера в режим нагрева заданная температура должна быть выше фактической.

В режиме AUTO кондиционер автоматически выбирает режим работы в зависимости от температуры окружающего воздуха.

Если температура окружающего воздуха выше 25 °С, кондиционер начнет работу в режиме охлаждения.

Если температура окружающего воздуха ниже 20 °С, то кондиционер начнет работу в режиме нагрева.

При температуре от 20 до 25 °С кондиционер будет работать в режиме вентиляции. При работе в режиме нагрева кондиционер автоматически включается в режим «разморозки» в случае высокой влажности и обмерзания теплообменника наружного блока.

Установка режима таймера

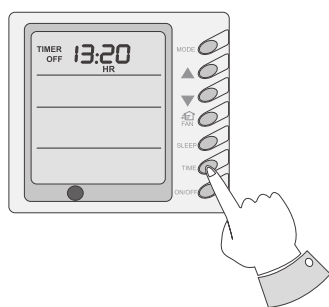

Кнопкой TIMER устанавливается работа кондиционера по таймеру. Если кондиционер выключен, то устанавливается время, через которое кондиционер включится в работу. Если кондиционер включен, то устанавливается время, через которое кондиционер выключится из работы.

Нажмите кнопку TIMER, затем кнопками ▲, ▼ установите необходимое время. Для подтверждения заданного значения нажмите кнопку TIMER еще раз. Диапазон задания времени 0,5~24 ч.

Для установки режима энергосбережения Energy Saving нажмите одновременно на кнопки «FAN» и «▼» и удерживайте их в течение 5 сек. Вы выйдете в меню настройки режима Energy Saving. На дисплее высветится индикация COOL и «26». Кнопками ▼, ▲ выберите предельные значения температур для работы в режиме охлаждения. Нажмите кнопку ON/OFF для подтверждения выбранного значения. Затем установите предельные значения для режима нагрева. Кондиционер включится в работу только при температурах которые ниже предельного в режиме охлаждения и выше предельного в режиме нагрева. После установки значений нажмите кнопку MODE для подтверждения.

ИНСТРУКЦИЯ ПО ЭКСПЛУАТАЦИИ

Индикация температуры наружного воздуха

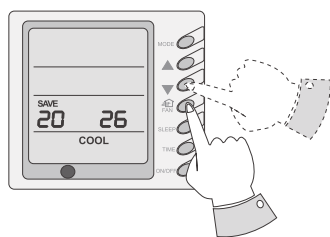

Для определения температуры снаружи помещения и индикации ее на пульте управления нажмите кнопку SLEEP и удерживайте ее в течение 5 сек. На дисплее высветится OUT ENV и значение температуры снаружи.

Внимание! Данная функция имеется только в моделях оборудованных датчиком наружного воздуха.

Включение функции AUTORESTART

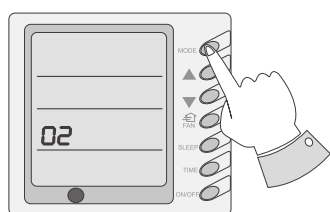

Для включения функции AUTORESTART нажмите и удерживайте кнопку MODE в течение 10 сек. Функция AUTORESTART это автоматическое возобновление работы кондиционера в заданных режимах после отключения и подачи питания. Выберите кнопками Индикация 01 — функция включена; Индикация 02 — функция выключена. Нажмите кнопку ON/OFF для того чтобы сохранить значение и выйти из установок.

Настройка датчика температуры окружающей среды

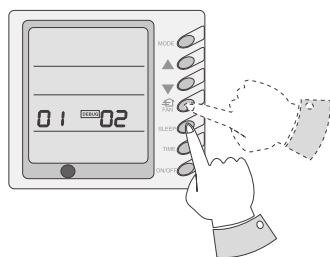

Для настройки нажмите и удерживайте одновременно кнопки FAN и SLEEP пока на дисплее высветится надпись DEBUG (установка). Затем кнопками ▲ ▼ установите необходимое значение соответствующее определенной функции.

01 — температура по датчику внутреннего блока
02 — температура по датчику в проводном пульте управления
03 — в режиме нагрева и в режиме АВТО температура по датчику проводного пульта, остальные режимы по датчику внутреннего блока. По умолчанию кондиционер работает по датчику внутреннего блока.

Установка скоростей вращения вентилятора

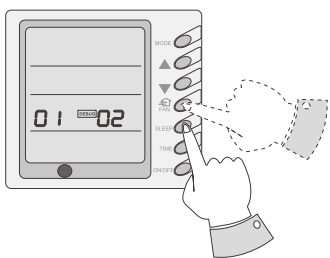

Для установки скоростей вентилятора необходимо нажать одновременно и удерживать кнопки FAN и SLEEP в течение 10 сек. На дисплее высветится надпись «Debugging». Кнопкой MODE выберите значение соответствующее определенной скорости вентилятора:
Значения 01, 02, 03 и 04 соответствуют низкой скорости вентилятора
Значение 05 соответствует высокой скорости
Для подтверждения нажмите кнопку ON/OFF
Если после высвечивания надписи «Debugging» не устанавливается значение, автоматически осуществляется выход из настроек.

ИНСТРУКЦИЯ ПО ЭКСПЛУАТАЦИИ

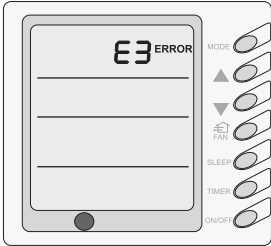
| Индикация кодов ошибок | |
|---|--|
|  | <p>При возникновении сбоя в работе на дисплее проводного пульта высвечивается код ошибки. В таблице комментарии к буквенно-цифровым обозначениям</p> |

7.8.1 Таблица кодов неисправности

| | | | |
|----|---|----|---|
| E0 | Отказ в работе дренажного насоса | F0 | Неисправность датчика температуры окружающего воздуха внутреннего блока |
| E1 | Высокое давление нагнетания компрессора | F1 | Неисправность датчика температуры теплообменника внутреннего блока |
| E2 | Защита от обмерзания внутреннего блока | F2 | Неисправность датчика температуры теплообменника наружного блока |
| E3 | Низкое давление компрессора | F3 | Неисправность датчика температуры окружающего воздуха наружного блока |
| E4 | Высокая температура на нагнетающей трубке компрессора | F4 | Неисправность датчика температуры на выходе теплообменника наружного блока |
| E5 | Защита компрессора от перегрева | F5 | Неисправность датчика температуры окружающего воздуха в проводном пульте управления |
| E6 | Ошибка коммутации | FF | Закрыт клапан притока свежего воздуха |
| E8 | Защита вентилятора внутреннего блока | | |
| E9 | Защита от переполнения дренажной помпы | | |

ИНСТРУКЦИЯ ПО ЭКСПЛУАТАЦИИ

7.9 Пульт управления блоком консольного типа

- Для управления кондиционера применяется беспроводной инфракрасный дистанционный пульт.
- При управлении расстояние между пультом и приемником сигнала на внутреннем блоке должно быть не более 10 м. Между пультом и блоком не должно быть предметов, мешающих прохождению сигнала.
- Пульт управления должен находиться на расстоянии не менее 1 м метра от телевизионной и радио аппаратуры.
- Не роняйте и не ударяйте пульт, а также не храните его на прямом солнечном излучении.



- 1 ON/OFF — Вкл./Выкл
- 2 - — Уменьшение значения температуры/времени
- 3 + — Увеличение значения температуры/времени
- 4 MODE — Режим работы (AUTO/COOL/DRY/FAN/HEAT)
- 5 FAN — Скорость вентилятора
- 6 SWING — Режим качания жалюзи
- 7 I FEEL — Функция I FEEL
- 8 / — Функция отсутствует
- 9 SLEEP — Режим «COH»
- 10 TEMP — Установка индикации температуры
- 11 QUIET — Режим малозумной работы
- 12 CLOCK — Установка времени часов
- 13 T-ON | T-OFF — Включение/выключение кондиционера по таймеру
- 14 TURBO — Супервысокая скорость вентилятора
- 15 LIGHT — Включение подсветки ЖК-дисплея внутреннего блока
- 16 X-FAN — Функция самоочистки

Рис. 7.6

ИНСТРУКЦИЯ ПО ЭКСПЛУАТАЦИИ



Рис. 7.7

8. ТЕХНИЧЕСКОЕ ОБСЛУЖИВАНИЕ

- Для обеспечения нормальной и безотказной работы необходимо своевременное техническое сервисное обслуживание, которое осуществляется специалистами авторизованных сервисных центров.
- Нейлоновые фильтры внутреннего блока должны своевременно очищаться от загрязнений. Фильтр вынимается из блока и промывается водой с легким моющим раствором.
- Дренажная трубка должна периодически очищаться внутри и обеспечивать беспрепятственный отвод конденсата.
- После длительного периода простоя необходимо:
 - а) проверить, не заблокированы ли входные и выходные воздушные отверстия.
 - б) проверить надежность заземления кондиционера.
 - в) проверить правильность установки воздушных фильтров и их чистоту.
- После окончания сезона работы необходимо отключить источник питания, снять и очистить воздушные фильтры, очистить блоки от пыли.

9. ОБЩИЕ УКАЗАНИЯ ПО МОНТАЖУ И УСТАНОВКЕ

- **Внимание!**
Установка, монтаж, пуск и наладка должна производиться квалифицированными специалистами, имеющих на то соответствующий сертификат.

9.2 Требования по размещению блоков кондиционера

- Место размещения блоков должно быть выбрано с учетом требований безопасности раздела 2 настоящей инструкции, свободного доступа при обслуживании и эксплуатации и возможно максимальной длины соединительных трубок.
- Внутренний и внешний блок должны быть расположены таким образом, чтобы обеспечить беспрепятственный приток и отток входящего и выходящего потока воздуха.
- Блоки должны быть установлены с помощью надежных и прочных кронштейнов, рассчитанных на вес блоков с учетом места крепления.
- Место размещения блоков должно быть выбрано таким образом, чтобы обеспечить удобство при монтаже и сервисном обслуживании.
- От внутреннего блока должен быть обеспечен надежный слив конденсата.
- Не допускается установка блоков в местах с содержанием в воздухе горючих и ядовитых веществ, высокой запыленностью и повышенной влажностью.
- Не размещайте блоки в местах, где они будут подвержены прямому попаданию солнечного света или иному источнику тепла
- Наружный блок должен быть установлен таким образом, чтобы работа компрессора не мешала окружающим.
- Для защиты внешнего блока от дождя, прямого солнечного света и т.п. необходимо предусмотреть навес.
- При установке нескольких наружных блоков в непосредственной близости необходимо учитывать направление выходящих воздушных потоков.

Воздушные потоки не должны быть направлены навстречу друг другу.

10. УСТАНОВОЧНЫЕ РАЗМЕРЫ

10.1 Наружные блоки (рис. 10.1)

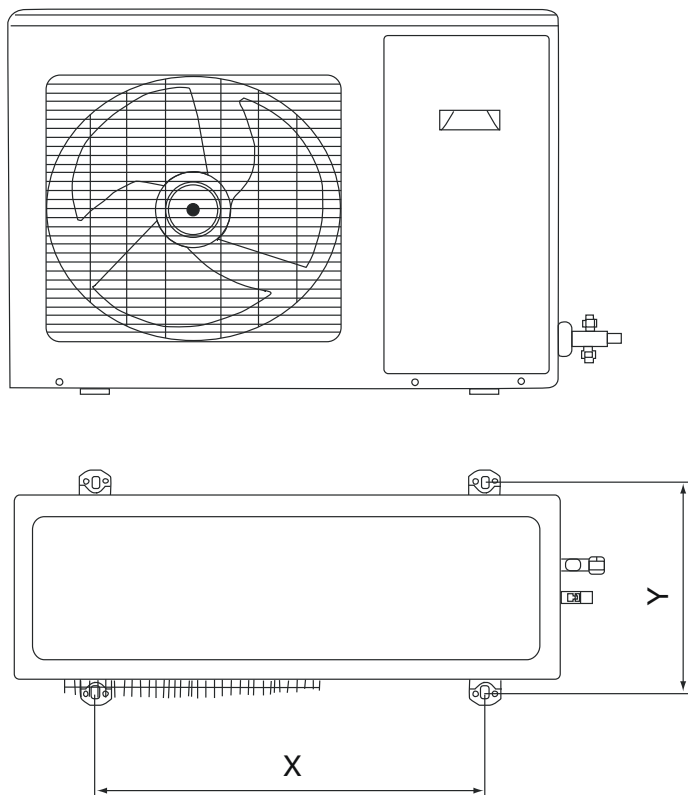

| Модель | X | Y |
|---------------|-----|-----|
| GWHD(14)NK3BO | 550 | 354 |
| GWHD(18)NK3DO | 550 | 354 |
| GWHD(24)NK3DO | 560 | 360 |
| GWHD(24)NK3EO | 560 | 368 |
| GWHD(28)NK3BO | 560 | 368 |
| GWHD(36)NK3AO | 572 | 378 |
| GWHD(42)NK3AO | 631 | 401 |

Рис. 10.1

10.2 Внутренние блоки

10.2.1 Блоки кассетного типа (рис. 10.2)



Рис. 10.2

10.2.2 Блоки консольного типа (рис. 10.3)

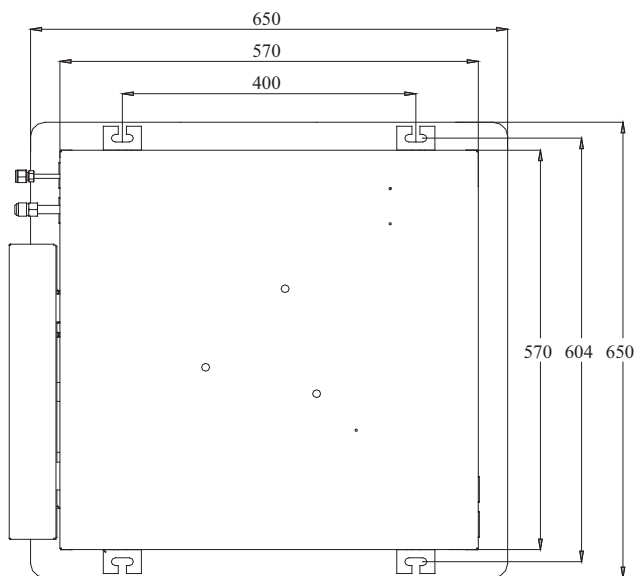

Рис. 10.3

10.2.3 Блоки напольно-потолочного типа (рис.10.4)

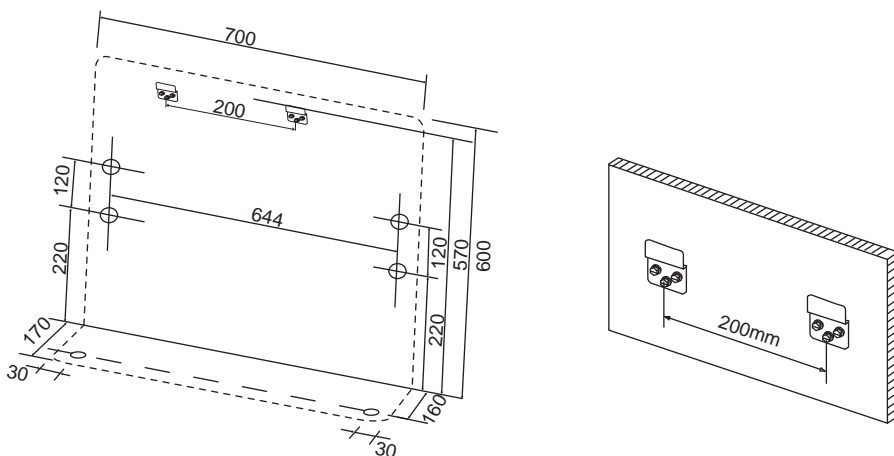

Рис.10.4

ИНСТРУКЦИЯ ПО ЭКСПЛУАТАЦИИ

10.2.4 Блоки канального типа (рис. 10.5)

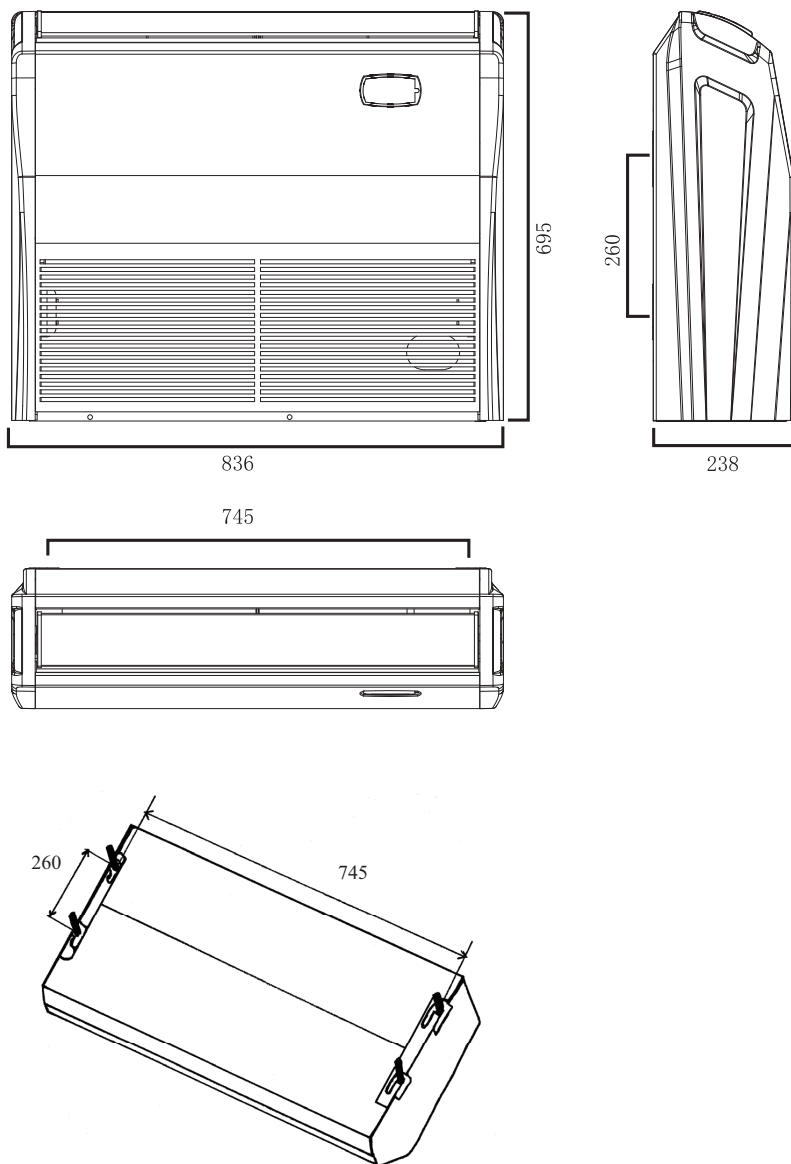
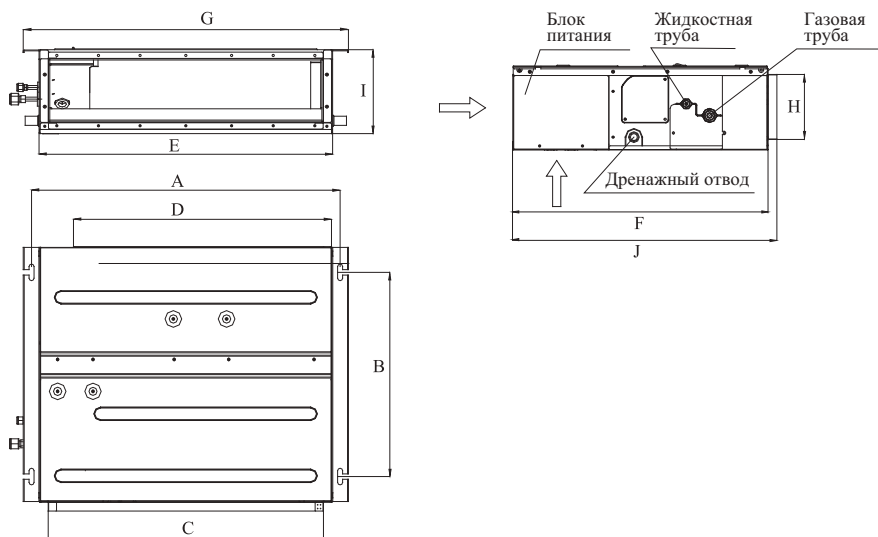

| Модель | A | B | C | D | E | F | G | H | I | J |
|---------------------|------|-----|------|------|------|-----|------|-----|-----|-----|
| GFH(09)EA-K3DNA1A/I | 742 | 491 | 662 | 620 | 700 | 615 | 782 | 156 | 200 | 635 |
| GFH(12)EA-K3DNA1A/I | | | | | | | | | | |
| GFH(18)EA-K3DNA1A/I | 942 | 491 | 862 | 820 | 900 | 615 | 982 | 156 | 200 | 635 |
| GFH(21)EA-K3DNA1A/I | 1142 | 491 | 1062 | 1020 | 1100 | 615 | 1182 | 156 | 200 | 635 |
| GFH(24)EA-K3DNA1A/I | | | | | | | | | | |

Рис. 10.5

11. СХЕМА МЕЖБЛОЧНОГО ПОДКЛЮЧЕНИЯ

