

AIR CONDITIONER  
**Floor/Ceiling Type**

**OPERATING MANUAL**  
**BEDIENUNGSANLEITUNG**  
**MODE D'EMPLOI**  
**MANUAL DE FUNCIONAMIENTO**  
**MANUALE DI ISTRUZIONI**  
**ΕΓΧΕΙΡΙΔΙΟ ΛΕΙΤΟΥΡΓΙΑΣ**  
**MANUAL DE INSTRUÇÕES**  
**РУКОВОДСТВО ПО ЭКСПЛУАТАЦИИ**  
**KULLANIM KİTABI**  
使用説明書

English

Deutsch

Français

Español

Italiano

Ελληνικά

Português

Русский

Türkçe

中國語

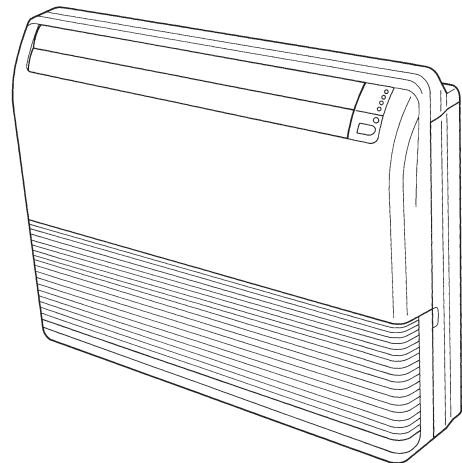
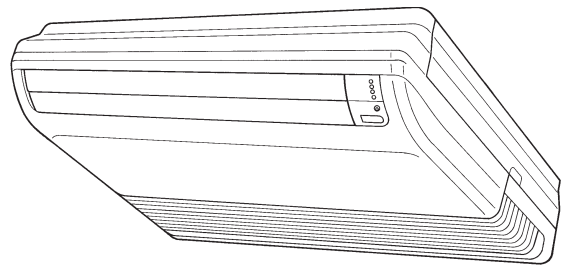

KEEP THIS MANUAL FOR FUTURE REFERENCE  
BEWAHREN SIE DIESES HANDBUCH ZUM SPÄTEREN NACHSCHLAGEN AUF  
CONSERVEZ CE MANUEL POUR RÉFÉRENCE ULTÉRIEURE  
CONSERVE ESTE MANUAL PARA SU FUTURA CONSULTA  
CONSERVARE IL PRESENTE MANUALE PER FUTURE CONSULTAZIONI  
ΦΥΛΑΞΤΕ ΤΟ ΕΓΧΕΙΡΙΔΙΟ ΓΙΑ ΜΕΛΛΟΝΤΙΚΗ ΑΝΑΦΟΡΑ  
GUARDE ESTE MANUAL PARA REFERÊNCIA FUTURA  
РУКОВОДСТВО ДЛЯ СПРАВOK В БУДУЩЕМ  
BU KILAVUZU, DAHA SONRA BAŞVURMAK ÜZERE SAKLAYIN  
請保存本說明書以供日後參考



PART No. 9374379729

# СОДЕРЖАНИЕ

МЕРЫ ПРЕДОСТОРОЖНОСТИ.....	2	ЭКСПЛУАТАЦИЯ В РЕЖИМЕ	
РЕЖИМЫ И ФУНКЦИИ.....	3	КАЧАНИЯ (SWING) .....	12
НАЗВАНИЯ ЧАСТЕЙ.....	4	РАБОТА В РЕЖИМЕ ECONOMY	
ПОДГОТОВКА.....	6	(ЭНЕРГОСБЕРЕЖЕНИЕ) .....	12
ЭКСПЛУАТАЦИЯ.....	7	Режим 10 °C HEAT .....	13
ЭКСПЛУАТАЦИЯ С ИСПОЛЬЗОВАНИЕМ ТАЙМЕРА .....	9	ВЫБОР СИГНАЛЬНОГО КОДА ПУЛЬТА	
ЭКСПЛУАТАЦИЯ С ИСПОЛЬЗОВАНИЕМ		ДИСТАНЦИОННОГО УПРАВЛЕНИЯ .....	13
НОЧНОГО РЕЖИМА ТАЙМЕРА.....	10	ЧИСТКА И УХОД .....	14
Режим MANUAL AUTO .....	10	НЕПОЛАДКИ .....	15
РЕГУЛИРОВАНИЕ НАПРАВЛЕНИЯ		СОВЕТЫ ПО ЭКСПЛУАТАЦИИ .....	16
ЦИРКУЛЯЦИИ ВОЗДУХА.....	11		

## МЕРЫ ПРЕДОСТОРОЖНОСТИ

- До установки прибора убедитесь, что вы внимательно прочли эти “Меры предосторожности” и можете правильно эксплуатировать прибор.
- Все инструкции этого раздела посвящены безопасному использованию системы; обеспечьте необходимые условия для безопасной работы.
- Параграфы с пометками “ОПАСНО”, “ПРЕДУПРЕЖДЕНИЕ” и “ОСТОРОЖНО” имеют следующие значения в данном руководстве:

 <b>ОПАСНО</b>	Этим символом помечены инструкции, неправильное выполнение которых скорее всего приведет к смерти или серьезной травме пользователя или обслуживающего персонала.
 <b>ПРЕДУПРЕЖДЕНИЕ</b>	Этим символом помечены инструкции, неправильное выполнение которых может привести к смерти или серьезной травме пользователя или обслуживающего персонала.
 <b>ВНИМАНИЕ</b>	Этим символом помечены инструкции, неправильное выполнение которых может привести к травме пользователя или нанесению ущерба имуществу.

### **ОПАСНО**

- Не пытайтесь самостоятельно устанавливать кондиционер воздуха.
- В этом приборе нет частей, обслуживаемых пользователем. Всегда обращайтесь к уполномоченному сервисному персоналу, если требуется отремонтировать этот прибор.
- При транспортировке всегда обращайтесь к уполномоченному обслуживающему персоналу для отсоединения или установки кондиционера воздуха.
- Не подвергайте себя чрезмерному воздействию холодного воздуха, находясь под потоком охлаждающего воздуха из кондиционера в течение продолжительного времени.
- Не помещайте пальцы или какие-либо предметы в выходной порт или воздухозаборные решетки.
- Не включайте и не выключайте кондиционер воздуха путем отсоединения шнура питания и т. п.
- Следите за тем, чтобы не повредить шнур питания.
- В случае неисправности (при появлении запаха гари и т. д.) немедленно прекратите эксплуатацию прибора, выключите прерыватель цепи и обратитесь к уполномоченному сервисному персоналу.
- Если шнур электропитания прибора поврежден, обратитесь к специализированной службе сервиса, поскольку для его замены потребуются специальные инструменты и шнур, соответствующий технической спецификации.
- В случае утечки холодильного агента проследите, чтобы он не вступал в контакт с огнем или какими-либо горючими веществами. (обратитесь к уполномоченному обслуживающему персоналу)

### **ВНИМАНИЕ**

- Обеспечьте периодическое проветривание помещения при пользовании прибором.
- Не направляйте поток воздуха прямо на нагревательные приборы или камин.
- Не становитесь на кондиционер воздуха и не помещайте на него предметы.
- Не вешайте предметы на внутренний прибор.
- Не ставьте вазы с цветами или сосуды с водой на кондиционер воздуха.
- Не подвергайте кондиционер воздуха непосредственному воздействию воды.
- Не прикасайтесь к кондиционеру воздуха мокрыми руками.
- Не тяните за шнур питания.
- Отключайте сетевое питание, если прибор не используется в течение продолжительных периодов.
- Всегда выключайте прерыватель электроцепи при чистке кондиционера воздуха и при смене фильтра воздуха.
- При работе в режиме отопления соединительные клапаны становятся горячими: проявляйте осторожность.
- Если система не использовалась длительное время (зимой), включите переключатель электропитания не менее, чем за 12 часов до включения устройства.
- Проверьте состояние установочного стенда и убедитесь, что он не поврежден.
- Не помещайте под прямой поток воздуха домашних животных или растений.
- Не пейте воду, стекающую из кондиционера воздуха.
- Не используйте прибор для содержания продуктов питания, растений или домашних животных, точных приборов или произведений искусства.
- Не надавливайте на лопасти радиатора.
- Эксплуатируйте только с установленными фильтрами воздуха.
- Не блокируйте и не закрывайте воздухозаборную решетку и выходной порт.
- Проследите, чтобы электронное оборудование находилось на расстоянии не менее 1 м от внутренних или внешних приборов.
- Избегайте устанавливать кондиционер воздуха около камина или нагревательного прибора.
- При установке внутреннего и внешнего устройств позаботьтесь об ограничении доступа детей в места установки.
- Не используйте вблизи от кондиционера воздуха воспламеняющихся газов.
- Установите сливной шланг таким образом, чтобы вода стекала правильным образом.

# МЕРЫ ПРЕДОСТОРОЖНОСТИ



## ВНИМАНИЕ

- Данное устройство не предназначено для использования лицами (включая детей) со сниженными физическими, сенсорными или умственными возможностями, не имеющими опыта и знаний, за исключением случаев наблюдения или инструктирования их относительно пользования кондиционером лицом, отвечающим за их безопасность. Дети должны находиться под наблюдением, чтобы не допустить нецелевое использование системы.
- Если вы видите молнию или слышите гром, возможен удар молнии. Во избежание поражения электрическим током выключите кондиционер с помощью пульта дистанционного управления и не прикасайтесь к устройству и вилке питания во время грозы.
- Не размещайте какие-либо другие электротехнические изделия или домашнее имущество под внутренним или внешним модулями. Капающий из модуля конденсат может их намочить, что может привести к повреждению или неисправности вашего имущества.
- Держите в чистоте и порядке пространство вокруг наружного блока и не ставьте вещи вблизи него. Если оно покрыто опавшими листьями, возможно проникновение мелких животных или насекомых, контакт которых с внутренними электрическими компонентами приводит к неисправности устройства.
- Не стойте на неустойчивой лестнице при эксплуатации или очистке кондиционера. Она может опрокинуться, что может привести к травме.

## РЕЖИМЫ И ФУНКЦИИ

### ■ Функции энергосбережения и комфортной работы

#### ИНВЕРТЕР

В начале работы значительный объем энергопотребления используется для быстрого доведения температуры помещения до требуемого уровня. После этого модуль автоматически переключается на более низкое энергопотребление для экономной и комфортной работы.

#### РАБОТА В РЕЖИМЕ ЭНЕРГОСБЕРЕЖЕНИЯ

При работе в режиме ECONOMY (ЭНЕРГОСБЕРЕЖЕНИЕ), температура в помещении будет немного выше заданной в режиме охлаждения и немного ниже заданной в режиме нагревания. Поэтому режим ECONOMY (ЭНЕРГОСБЕРЕЖЕНИЕ) позволяет сохранить больше энергии, чем обычный режим работы.

#### ВСЕНАПРАВЛЕННЫЙ ПОТОК ВОЗДУХА (РЕЖИМ КОЛЕБАНИЙ)

Трехмерное управление направлением воздушного потока осуществляется при одновременной регулировке направления воздушного потока вверх/вниз и направо/налево. Принимая во внимание, что заслонки направления воздушного потока вверх/вниз работают автоматически согласно заданному направлению движения воздуха, можно задать направление воздушного потока исходя из режима работы.

#### Режим SUPER QUIET (СВЕРХТИХАЯ РАБОТА)

Если при помощи кнопки FAN (ВЕНТИЛЯТОР) выбрать режим тихой работы QUIET, внутренний модуль переходит в режим сверхтихой работы для чего уменьшается поток воздуха, подаваемый внутренним модулем.

#### АВТОМАТИЧЕСКОЕ ПЕРЕКЛЮЧЕНИЕ

Режим работы (охлаждение, осушение, отопление) выбирается автоматически для поддержания заданной температуры, поэтому температура всегда держится на одном уровне.

#### Режим 10°C HEAT

Температуру в помещении можно держать на уровне 10°C, предотвращая слишком низкое падение температуры.

### ■ Функция удобной работы

#### ПРОГРАММИРУЕМЫЙ ТАЙМЕР

Программируемый таймер позволяет Вам объединить режимы таймера выключения и таймера включения в единую последовательность. Последовательность может включать 1 переход от таймера выключения к таймеру включения или от таймера включения к таймеру выключения в течение 24 часов.

### ТАЙМЕР В СПЯЩЕМ РЕЖИМЕ

При нажатии кнопки таймера в спящем режиме во время режима отопления, настройка термостата кондиционера постепенно понижается в течение периода работы; во время режима охлаждения или высушивания настройка термостата постепенно повышается в течение периода работы. При достижении заданного времени аппарат автоматически выключается.

### ■ Функция чистки

#### СЪЕМНАЯ ВОЗДУХОЗАБОРНАЯ РЕШЕТКА

Воздушный фильтр внутреннего модуля можно легко снять для чистки и обслуживания.

### ■ Пульт ДУ

#### БЕСПРОВОДНОЙ ПУЛЬТ ДИСТАНЦИОННОГО УПРАВЛЕНИЯ

Беспроводной пульт дистанционного управления упрощает работу с кондиционером.

#### БЕСПРОВОДНОЙ ПУЛЬТ ДИСТАНЦИОННОГО УПРАВЛЕНИЯ (ДОПОЛНИТЕЛЬНО)

Можно приобрести дополнительный беспроводной пульт дистанционного управления. При использовании беспроводного пульта управления есть определенные отличия от проводного пульта управления.

[Дополнительные функции беспроводного пульта управления]

- Недельный таймер
- Таймер специальной температуры

Вы также можете использовать беспроводной и проводной пульты дистанционного управления одновременно. (Но функциональность будет ограничена.)

При использовании ограниченных функций на пульте дистанционного управления будет слышан звуковой сигнал и будут мигать OPERATION, TIMER и 3-я лампочка внутреннего модуля.

[Запрещенные функции беспроводного пульта управления]

- Таймер АВТОМАТИЧЕСКОГО ВЫКЛЮЧЕНИЯ
- ТАЙМЕР (таймер включения, таймер выключения и программируемый таймер)
- Режим 10°C HEAT

# НАЗВАНИЯ ЧАСТЕЙ

## Внутренний прибор

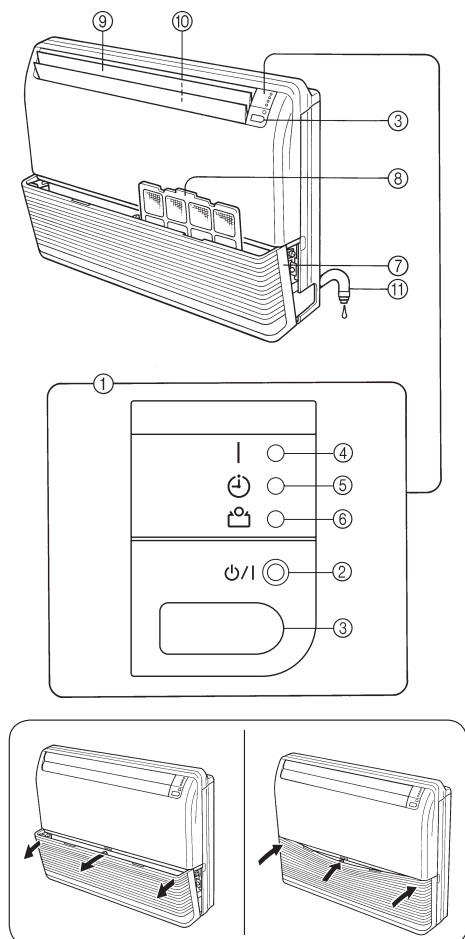

- ① **Панель управления**
- ② **Кнопки РУЧНОГО и АВТО режима**
  - При нажатии и удержании кнопки MANUAL AUTO в течение более 10 секунд запускается режим принудительного охлаждения.
  - Режим принудительного охлаждения используется при выполнении установки. Применяется только уполномоченным обслуживающим персоналом.
  - Если режим принудительного охлаждения запускается случайно, для его остановки нажмите кнопку START/STOP.
  - Нажмите кнопку на сбрасывании фильтра.
- ③ **Приемник сигнала дистанционного управления**
- ④ **Светодиодный индикатор ЭКСПЛУАТАЦИИ (зеленый)**
- ⑤ **Светодиодный индикатор ТАЙМЕРА (оранжевый)**
  - Индикаторная лампа TIMER горит, когда таймер установлен с беспроводного пульта дистанционного управления.
- ⑥ **Индикаторная лампа ECONOMY (зеленая)**
  - Индикаторная лампа ECONOMY загорается при включении режима ECONOMY и 10 °C HEAT.
- ⑦ **Воздухозаборная решетка**
- ⑧ **Фильтр воздуха**
- ⑨ **Лопасты направления воздуха вверх/вниз**
- ⑩ **Лопасты направления воздуха вправо/влево (за лопастями направления воздуха вверх/вниз)**
- ⑪ **Дренажный шланг**

## Пульт дистанционного управления

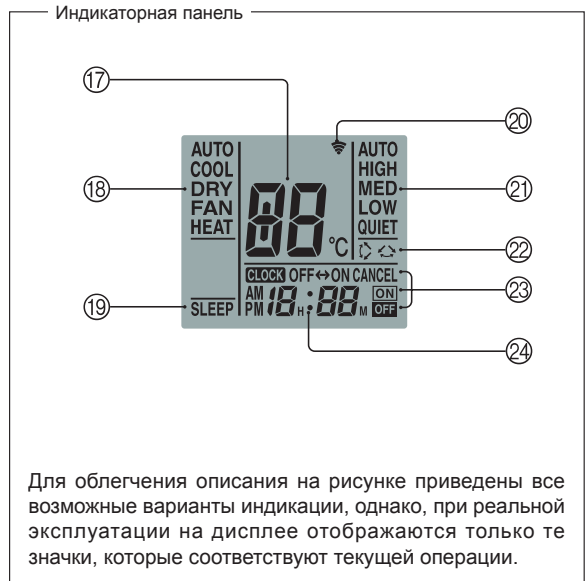

Для облегчения описания на рисунке приведены все возможные варианты индикации, однако, при реальной эксплуатации на дисплее отображаются только те значки, которые соответствуют текущей операции.

- ① Кнопка **MODE** (режим)
- ② Кнопка **10 °C HEAT**
- ③ Кнопка **SET TEMP.** (▲ / ▼)
- ④ Кнопка **ECONOMY** (режим энергосбережения)
- ⑤ Кнопка **SLEEP**
- ⑥ Кнопка **FAN** (вентилятор)
- ⑦ Кнопка **START/STOP**
- ⑧ Кнопка **SET [УСТАНОВИТЬ]** (в вертикальной плоскости)
- ⑨ Кнопка **SET [УСТАНОВИТЬ]** (в горизонтальной плоскости)
- ⑩ Кнопка **SWING**
- ⑪ Кнопка **TIMER MODE**
- ⑫ Кнопки **TIMER SET** ( + / - )
- ⑬ Кнопка **CLOCK ADJUST**
- ⑭ Кнопка **RESET**
- ⑮ Кнопка **TEST RUN**

- Данная кнопка используется при установке кондиционера. Не пользуйтесь этой кнопкой при обычной эксплуатации, т. к. это приведет к нарушению нормальной работы термостата кондиционера.
- Если эта кнопка будет нажата во время нормальной работы, модуль переключится в режим тестового запуска, и индикаторы OPERATION (РАБОТА) и TIMER (ТАЙМЕР) внутреннего модуля начнут мигать одновременно.
- Для остановки тестового запуска нажмите кнопку START/STOP (ПУСК/ОСТАНОВ), чтобы остановить кондиционер.

- ⑯ Передатчик сигнала
- ⑰ Индикатор настройки температуры
- ⑱ Индикатор режима работы
- ⑲ Индикатор **SLEEP** (РЕЖИМА БЕЗДЕЙСТВИЯ)
- ⑳ Индикатор передачи
- ㉑ Индикатор скорости вентилятора
- ㉒ Индикатор **SWING** (КОЛЕБАНИЯ)
- ㉓ Индикатор режима таймера
- ㉔ Индикатор часов

Не все внутренние приборы снабжены всеми функциями, соответствующими кнопкам на пульте дистанционного управления. Если нажать на пульте дистанционного управления кнопку недоступной функции, внутренний модуль подаст звуковой сигнал и мигнут лампы OPERATION, TIMER и ECONOMY.

# ПОДГОТОВКА

## Включите питание

### 1 Включите автоматический выключатель.

## Установка батареек (AAA/R03/LR03 × 2)

### 1 Надавите и сдвиньте крышку отсека для батареек, расположенного на обратной стороне пульта дистанционного управления.

Сдвиньте крышку в направлении, указанном стрелкой, одновременно нажимая на ее отметку .

### 2 Вставьте батарейки.

Соблюдайте полярность ( $\oplus/\ominus$ ).

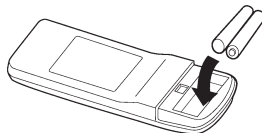

### 3 Закройте крышку отсека для батареек.

## Установка текущего времени

### 1 Нажмите кнопку CLOCK ADJUST.

Используйте для нажатия на кнопку конец шариковой ручки или другой тонкий предмет.

### 2 С помощью кнопок TIMER SET ( $\oplus$ / $\ominus$ ) настройте текущее время на часах.

$\oplus$  кнопка: нажимайте для перестановки времени вперед

$\ominus$  кнопка: нажимайте для перестановки времени назад.

(При каждом нажатии кнопок время будет увеличиваться/уменьшаться с интервалами в 1 минуту; держите кнопки нажатыми, чтобы быстро изменять время с интервалами в 10 минут.)

### 3 Нажмите кнопку CLOCK ADJUST еще раз.

Установка времени будет закончена, и часы начнут идти.

## ⚠ ВНИМАНИЕ

- Следите за тем, чтобы дети случайно не проглотили батарейки.
- Если пульт дистанционного управления не используется в течение длительного периода времени, снимите из него батарейки, чтобы предотвратить возможную утечку батареек и повреждение пульта.
- При попадании жидкости, вытекшей из батареек, на кожу, в глаза или в рот, немедленно промойте их большим количеством воды и обратитесь к врачу.
- Использованные батарейки следует немедленно удалить из пульта и соответствующим образом утилизировать: либо поместив их в специальный контейнер для сбора использованных батареек либо передав их организации, отвечающей за их утилизацию.
- Не пытайтесь перезаряжать сухие батарейки.

Никогда не используйте вместе новые и использованные батарейки или батарейки различных типов.

При нормальном использовании батареек должно хватить примерно на 1 год. Если дальность действия пульта дистанционного управления значительно уменьшается, замените батареи новыми и нажмите кнопку RESET кончиком шариковой ручки или другим небольшим предметом.

## Пользование пультом дистанционного управления

- Для обеспечения правильного функционирования пульт дистанционного управления должен быть направлен на приемник сигнала.
- Диапазон эксплуатации: приблизительно 7 метров.
- При правильном приеме сигнала кондиционером воздуха раздается звуковой сигнал.
- Если нет звукового сигнала, снова нажмите на кнопку пульта дистанционного управления.

## Держатель пульта дистанционного управления

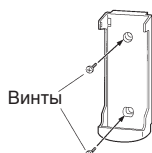

① Установите держатель.



② Вставьте пульт дистанционного управления.



③ Вынимайте пульт дистанционного управления (чтобы пользоваться им, держа в руке) таким образом.



# ЭКСПЛУАТАЦИЯ

## Выбор режима работы кондиционера

### 1 Нажмите кнопку СТАРТ/СТОП.

Загорится индикаторная лампа внутреннего блока OPERATION (зеленый).

### 2 Для выбора необходимого режима нажмите кнопку MODE (режим).

При каждом нажатии данной кнопки режимы переключаются в следующей последовательности:

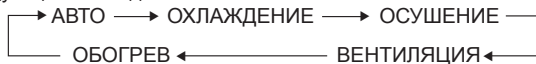

Примерно через 3 секунд вновь появится полное отображение.

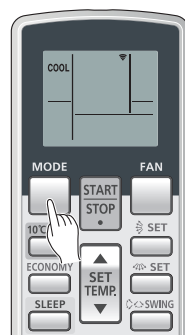

Пример: Установка на COOL.

## Настройка термостата

### Нажмите кнопку SET TEMP.

- ▲ кнопка: Нажмите для увеличения заданного значения термостата.
- ▼ кнопка: Нажмите для уменьшения заданного значения термостата.

#### ● Диапазон значений, устанавливаемых на термостате:

AUTO .....	18-30 °C
Обогрев .....	16-30 °C
Охлаждение/Осушение.....	18-30 °C

При работе кондиционера в режиме FAN настройка температуры в помещении с помощью термостата невозможна (значение температуры не будет отображаться на дисплее пульта дистанционного управления).

Примерно через 3 секунд вновь появится полное отображение.

Значение, установленное на термостате, следует рассматривать в качестве стандартной величины, которая может отличаться от реальной температуры в помещении.

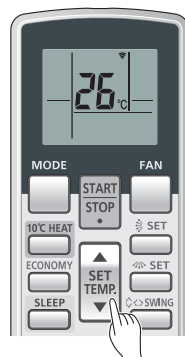

Пример: Установка на 26 °C.

## Настройка скорости вентилятора

### Нажмите кнопку FAN (вентилятор).

При каждом нажатии данной кнопки скорость вентилятора переключается в следующей последовательности:



Примерно через 3 секунд вновь появится полное отображение.

#### При установке в режим AUTO:

- Обогрев:** Вентилятор работает на обеспечение оптимальной циркуляции теплого воздуха в помещении. Однако, при низкой температуре воздуха, поступающего из внутреннего прибора, вентилятор будет работать на очень низкой скорости.
- Охлаждение:** По мере приближения температуры в помещении к установке термостата скорость вентилятора замедляется.
- Вентиляция:** Вентилятор попеременно включается и выключается; при включении вентилятор работает на низкой скорости.

Вентилятор работает на очень низкой скорости в режиме мониторинга, а также в начале режима обогрева.

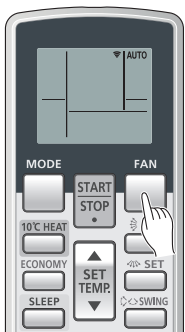

Пример: Установка на AUTO.

## Режим SUPER QUIET (СВЕРХТИХАЯ РАБОТА)

#### Установка на Quiet (Тихо):

Запускается режим SUPER QUIET (СВЕРХТИХАЯ РАБОТА). Поток воздуха из внутреннего прибора будет ослаблен для снижения уровня шума.

- Режим SUPER QUIET (СВЕРХТИХАЯ РАБОТА) не может использоваться в режиме осушки. (Это также относится к ситуации выбора режима осушения при работе кондиционера в режиме AUTO.)
- В БЕСШУМНОМ режиме эффективность режимов обогрева и охлаждения будет несколько снижена. Если при работе в бесшумном режиме QUIET помещение не нагревается/не охлаждается, отрегулируйте скорость вентилятора кондиционера.

# ЭКСПЛУАТАЦИЯ

Инструкции, относящиеся к отоплению (\*) применимы только к МОДЕЛЯМ С РЕЖИМОМ ОХЛАЖДЕНИЯ И ОТОПЛЕНИЯ (Обратный цикл).

## Чтобы остановить работу кондиционера

Нажмите на кнопку СТАРТ/СТОП.

Индикаторная лампа OPERATION (зеленый) погаснет.

## Режим работы

### AUTO (АВТОМАТИЧЕСКОЕ ПЕРЕКЛЮЧЕНИЕ) (в модели ОХЛАЖДЕНИЯ):

- Если в первый раз выбрать режим AUTO (АВТОМАТИЧЕСКОЕ ПЕРЕКЛЮЧЕНИЕ), то несколько минут вентилятор будет работать с очень низкой скоростью, в течение которых внутренний модуль определяет параметры воздуха в помещении и выбирает соответствующий режим работы.

Температура в помещении выше, чем заданная в температурном режиме → Режим охлаждения или режим осушения

Комнатная температура близка к температуре, заданной в температурном режиме, или ниже ее → Режим мониторинга



- Когда внутренний модуль отрегулирует температуру в помещении почти до установленного уровня, он начнет работать в режиме мониторинга. В режиме мониторинга вентилятор будет работать на низкой скорости. Если температура в помещении впоследствии изменится, внутренний модуль снова выберет соответствующий режим работы (охлаждение), чтобы отрегулировать температуру до установленного значения.
- Если автоматически выбранный прибором режим не соответствует желаемому Вами режиму, задайте работу в одном из режимов (ОХЛАЖДЕНИЕ, ОСУШЕНИЕ, ВЕНТИЛЯЦИЯ).

### AUTO (АВТОМАТИЧЕСКОЕ ПЕРЕКЛЮЧЕНИЕ) [в модели АВТОМАТИЧЕСКОГО ОБОГРЕВА И ОХЛАЖДЕНИЯ (обратный цикл)]:

- Если выбран режим AUTO (АВТОМАТИЧЕСКОЕ ПЕРЕКЛЮЧЕНИЕ), то кондиционер выбирает соответствующий режим работы (охлаждение или обогрев) в соответствии с реальной температурой в помещении.
- Если в первый раз выбрать режим AUTO (АВТОМАТИЧЕСКИЙ), то несколько минут вентилятор будет работать с низкой скоростью, в течение которых внутренний модуль определяет параметры воздуха в комнате и выбирает соответствующий режим работы.

Температура в помещении выше, чем заданная в температурном режиме → Режим охлаждения или режим осушения

Температура в помещении близка к заданной в температурном режиме → Определяется температурой наружного воздуха

Температура в помещении ниже, чем заданная в температурном режиме → Режим обогрева



- После того, как кондиционер воздуха отрегулирует температуру в помещении на значение, примерно соответствующее установленному значению термостата, он начнет работать в режиме мониторинга. При работе в режиме мониторинга вентилятор будет работать на низкой скорости. Если впоследствии температура в помещении изменится, кондиционер воздуха снова выберет соответствующий режим эксплуатации (Отопление, Охлаждение), чтобы отрегулировать температуру в соответствии со значением, установленным на термостате.
- Если автоматически выбранный прибором режим не соответствует желаемому Вами режиму, задайте работу в одном из режимов (ОТОПЛЕНИЕ, ОХЛАЖДЕНИЕ, ОСУШЕНИЕ, ВЕНТИЛЯЦИЯ).

### ОТОПЛЕНИЕ\*: Используется для обогрева помещения.

- При выборе режима отопления кондиционера воздуха будет работать с очень низкой скоростью вентилятора приблизительно от 3 до 5 минут, после чего он переключается на выбранную скорость вентилятора. Этот период времени дается, чтобы позволить внутреннему прибору прогреться перед началом работы на полную мощность.
- Когда температура в комнате очень низка, снаружи блока может формироваться иней и работоспособность устройства уменьшится. Чтобы удалить такой иней, время от времени устройство автоматически переходит в цикл размораживания. Во время автоматического размораживания индикаторная лампа OPERATION замигает и обогревание прекратится.
- После запуска операции нагрева требуется некоторое время, чтобы в помещении стало теплее.

### ОХЛАЖДЕНИЕ: Используется для охлаждения помещения.

### ОСУШЕНИЕ: Используется для несильного охлаждения и одновременно устраняет влажность в помещении.

- В режиме осушения вы не можете обогревать помещение.
- В режиме осушения прибор работает на низкой скорости; чтобы отрегулировать влажность в помещении, вентилятор внутреннего блока может время от времени останавливаться. Вентилятор также может работать на очень низкой скорости во время регулирования влажности в помещении.
- Если выбран режим осушения, скорость вентилятора нельзя изменить вручную.

### ВЕНТИЛЯЦИЯ: Используется для обеспечения циркуляции воздуха по всему помещению.

#### Во время работы в режиме отопления:

Установите термостат на значение температуры, которое выше температуры в помещении в настоящее время. Режим Отопления не будет работать, если термостат установлен на температуру ниже, чем фактическая температура в помещении.

#### Во время работы в режиме охлаждения/осушения:

Установите термостат на значение температуры, которое ниже температуры в помещении в настоящее время. Режим охлаждения/осушения не будет работать, если термостат установлен на температуру выше, чем фактическая температура в помещении (в режиме охлаждения будет работать только вентилятор).

Во время работы в режиме вентиляции: Вы не можете использовать прибор для обогрева и охлаждения помещения в данном режиме.



# ЭКСПЛУАТАЦИЯ С ИСПОЛЬЗОВАНИЕМ ТАЙМЕРА

Прежде чем воспользоваться функцией таймера, убедитесь, что пульт дистанционного управления установлен на правильное текущее время (☞ Страницей 6.)

Если внутренний блок подключен к проводному пульту дистанционного управления, то использовать беспроводной пульт дистанционного управления для настройки таймера нельзя.

**Примечание:** При синхронном многопрофильном соединении эту функцию нельзя активировать, используя беспроводной пульт ДУ.

## Использование таймера ВКЛ. или таймера ВЫКЛ

### 1 Нажмите на кнопку СТАРТ/СТОП (если прибор уже работает, переходите к шагу 2).

Загорится светоиндикатор ЭКСПЛУАТАЦИИ (зеленый) внутреннего прибора.

### 2 Нажмите на кнопку TIMER MODE, чтобы выбрать работу таймера ВЫКЛ. или таймера ВКЛ.

Каждый раз при нажатии на эту кнопку отображаемая на дисплее функция таймера меняется в следующем порядке:

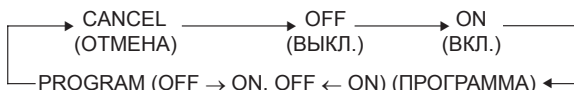

Загорится оранжевая индикаторная лампа TIMER внутреннего прибора.

### 3 Используйте кнопки TIMER SET, чтобы отрегулировать желаемое время ВЫКЛ. (OFF) или время ВКЛ. (ON).

Задайте время, пока мигает индикатор времени (мигание будет продолжаться приблизительно 5 секунд).

**+** кнопка: нажимайте для увеличения значения времени.

**-** кнопка: нажимайте для уменьшения значения времени.

Примерно через 5 секунд вновь появится полное отображение.

## Использование таймера Программирование

### 1 Нажмите на кнопку СТАРТ/СТОП (если прибор уже работает, переходите к шагу 2).

Загорится светоиндикатор ЭКСПЛУАТАЦИИ (зеленый) внутреннего прибора.

### 2 Установите требуемые значения времени для таймера ВЫКЛ. и таймера ВКЛ.

Обратитесь к разделу “Использование таймера ВКЛ. или таймера ВЫКЛ.” для установки желаемого режима и значений времени.

Примерно через 3 секунд вновь появится полное отображение.

Загорится светоиндикатор ТАЙМЕРА (оранжевый) внутреннего блока.

### 3 Нажимайте на кнопку TIMER MODE, чтобы выбрать функцию таймера ПРОГРАММИРОВАНИЕ (на дисплее будет показано ВЫКЛ. → ВКЛ или ВЫКЛ. ← ВКЛ).

На дисплее будет поочередно показано: “таймер ВЫКЛ.” и “таймер ВКЛ.”, а затем дисплей изменится, чтобы показать установленное время той функции, которая должна включиться раньше.

● Таймер ПРОГРАММИРОВАНИЕ начнет работать. (Если первым для включения был запрограммирован таймер ВКЛ., то прибор прекратит работу в этот момент).

Примерно через 5 секунд вновь появится полное отображение.

## О таймере Программирование

- Таймер ПРОГРАММИРОВАНИЕ позволяет объединить работу таймера ВЫКЛ. и таймера ВКЛ. в одну последовательность. Последовательность может включать 1 переход от таймера выключения к таймеру включения или от таймера включения к таймеру выключения в течение 24 часов.
- Первым сработает тот таймер, установленное время которого ближе всего к текущему времени. Порядок срабатывания обозначается стрелкой на пульте дистанционного управления (OFF (ВЫКЛ.) → ON (ВКЛ.) или OFF (ВЫКЛ.) ← ON (ВКЛ.)).
- Примером использования таймера программы может быть необходимость автоматической остановки кондиционера (таймер OFF (ВЫКЛЮЧЕНИЯ)) после того, как вы пойдете спать, затем автоматического запуска (таймер ON (ВКЛЮЧЕНИЯ)) утром до вашего подъема.

#### Чтобы отменить функцию Таймера

С помощью кнопки TIMER MODE выберите “CANCEL”.

Кондиционер воздуха вернется в обычный режим работы.

#### Чтобы изменить установленное значение таймера

Выполните шаги 2 и 3.

#### Чтобы остановить работу кондиционера воздуха при включенном таймере

Нажмите на кнопку СТАРТ/СТОП.

#### Чтобы изменить условия эксплуатации

Если требуется изменить условия эксплуатации (режим, скорость вентилятора, установку термостата, режим QUIET (ТИХАЯ РАБОТА)), после выполнения установки таймера подождите, пока снова будет показан весь дисплей, а затем нажимайте на соответствующие кнопки для изменения условий эксплуатации по желанию.

#### Чтобы отменить функцию Таймера

С помощью кнопки TIMER MODE выберите “CANCEL”.

Кондиционер воздуха вернется в обычный режим работы.

#### Чтобы изменить установленное значение таймера

1. Следуйте инструкциям, приведенным в разделе “Использование таймера ВКЛ. или таймера ВЫКЛ.” для выбора установки, которую требуется изменить.
2. Нажмите на кнопку TIMER MODE для выбора ВЫКЛ. → ВКЛ или ВЫКЛ. ← ВКЛ.

#### Чтобы остановить работу кондиционера воздуха при включенном таймере

Нажмите на кнопку СТАРТ/СТОП.

#### Чтобы изменить условия эксплуатации

Если требуется изменить условия эксплуатации (режим, скорость вентилятора, установленное значение термостата, режим QUIET (ТИХАЯ РАБОТА)), после выполнения установки таймера подождите, пока снова будет показан весь дисплей, а затем нажимайте на соответствующие кнопки для изменения условий эксплуатации по желанию.

# ЭКСПЛУАТАЦИЯ С ИСПОЛЬЗОВАНИЕМ НОЧНОГО РЕЖИМА ТАЙМЕРА

В отличие от других функций таймера, функция НОЧНОЙ РЕЖИМ предназначена для того, чтобы устанавливать продолжительность периода, в течение которого работа кондиционера воздуха будет остановлена.

Если внутренний прибор подключен к проводному пульту дистанционного управления, настроить время ночного режима таймера с помощью беспроводного пульта дистанционного управления невозможно.

**Примечание:** При синхронном многопрофильном соединении эту функцию нельзя активировать, используя беспроводной пульт ДУ.

## Чтобы использовать таймер НОЧНОЙ РЕЖИМ

**Во время работы или остановки кондиционера воздуха нажмите на кнопку НОЧНОЙ РЕЖИМ.**

Загорится светоиндикатор ЭКСПЛУАТАЦИИ внутреннего прибора (зеленый), а также светоиндикатор ТАЙМЕРА (оранжевый).

## Чтобы изменить установки таймера

**Нажмите кнопку SLEEP еще раз и настройте время с помощью кнопок TIMER SET (  $\oplus$  /  $\ominus$  ).**

$\oplus$  **кнопка:** нажимайте для увеличения значения времени.

$\ominus$  **кнопка:** нажимайте для уменьшения значения времени.

Примерно через 5 секунд вновь появится полное отображение.

## О таймере НОЧНОЙ РЕЖИМ

Для предотвращения перегрева или переохлаждения помещения во время сна функция таймера НОЧНОЙ РЕЖИМ автоматически изменяет установку термостата в соответствии с установленным значением времени. По истечении установленного времени кондиционер воздуха полностью остановится.

**Во время работы режима отопления:**

Когда установлен таймер в спящем режиме, настройка термостата автоматически понижается на 1 °C каждые 30 минут. После уменьшения значения термостата в целом на 4 °C достигнутое на тот момент значение сохраняется, пока не истечет установленное время, после чего кондиционер воздуха автоматически отключается.

### Установка таймера НОЧНОЙ РЕЖИМ

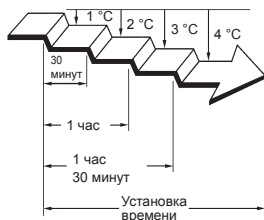

**Во время работы режима охлаждения/осушение:**

Если установлен таймер НОЧНОЙ РЕЖИМ, установленное значение термостата автоматически повышается на 1 °C каждые шестьдесят минут. После увеличения значения термостата в целом на 2 °C достигнутое на тот момент значение сохраняется, пока не истечет установленное время, после чего кондиционер воздуха автоматически отключается.

### Установка таймера НОЧНОЙ РЕЖИМ



## Режим MANUAL AUTO

Работайте в режиме MANUAL AUTO (РУЧНОЙ АВТОМАТИЧЕСКИЙ) в случае утери или неправильной работы пульта ДУ.

## Как управлять внутренним модулем без пульта ДУ

**Нажмите и удерживайте кнопку MANUAL AUTO (РУЧНОЙ АВТО) на внутреннем модуле более 3 секунд и менее 10 секунд.**

Для прекращения работы нажмите кнопку MANUAL AUTO один раз.



- Если кондиционер управляется с помощью средств управления на внутреннем модуле, он будет работать в том же режиме, что и режим AUTO (АВТОМАТИЧЕСКИЙ), выбранный на пульте ДУ. Однако режим теплового насоса в многопрофильном кондиционере будет следовать режиму работы другого внутреннего модуля.
- Скорость вентилятора будет установлена на "AUTO" ("АВТОМАТИЧЕСКИЙ"), а настройка термостата будет на стандартное значение. (24 °C)

# РЕГУЛИРОВАНИЕ НАПРАВЛЕНИЯ ЦИРКУЛЯЦИИ ВОЗДУХА

Инструкции, относящиеся к отоплению (\*) применимы только к МОДЕЛЯМ С РЕЖИМОМ ОХЛАЖДЕНИЯ И ОТОПЛЕНИЯ (Обратный цикл).

- Направление потока воздуха вверх, вниз, влево и вправо регулируется с помощью кнопок направления циркуляции воздуха на пульте дистанционного управления.
- Используйте кнопки направления циркуляции воздуха после запуска внутреннего блока и после того, как жалюзи направления воздуха перестанут двигаться.

## Регулирование вертикального направления потока воздуха

Нажмите кнопку SET [УСТАНОВИТЬ] (в вертикальной плоскости).

Каждый раз при нажатии этой кнопки диапазон изменения направления воздуха меняется следующим образом:

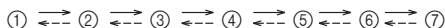

Типы установки направления потока воздуха:

- ①, ②, ③, ④ : В режиме охлаждения/сушка
- ⑤, ⑥, ⑦ : В режиме отопление\*

Дисплей пульта дистанционного управления не изменяется.

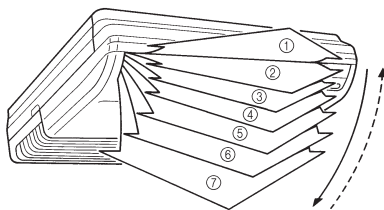

- Регулируйте изменения направления воздуха в указанных выше диапазонах.
- Вертикальное изменение направления воздуха устанавливается автоматически, как показано, в соответствии с выбранным типом эксплуатации.

В режиме охлаждение/сушка : Горизонтальный поток ①

В режиме отопление\* : Нисходящий поток ⑦

- При эксплуатации в режиме АВТО в течение первой минуты работы поток воздуха будет горизонтальным ①; направление потока воздуха в этот период не регулируется.

Настройка направления воздушного потока временно установится на ①, если в начале работы в режиме обогрева температура воздушного потока низкая.

## Регулирование горизонтального направления потока воздуха

Нажмите кнопку SET [УСТАНОВИТЬ] (в горизонтальной плоскости).

Каждый раз при нажатии этой кнопки диапазон изменения направления воздуха меняется следующим образом:



Дисплей пульта дистанционного управления не изменяется.

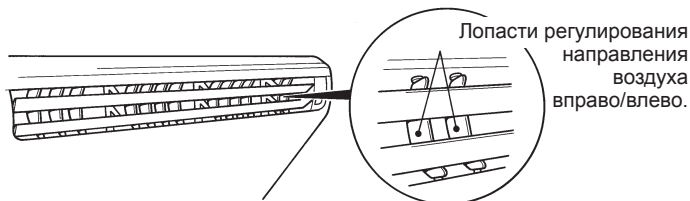

- Регулируйте изменения направления воздуха в указанных выше диапазонах.

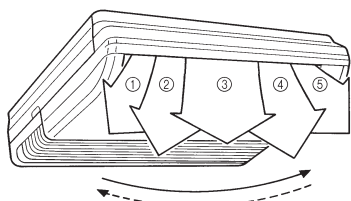

## ⚠ ОПАСНО

Запрещается вставлять пальцы или посторонние предметы внутрь выходных портов, так как внутренний вентилятор работает на высокой скорости, и это может привести к личной травме.

- Попытка переместить вручную воздушные заслонки, направляющие воздух вверх/вниз, либо жалюзи, направляющие воздух вправо/влево может привести к нарушению нормальной эксплуатации. В этом случае остановите и вновь включите кондиционер. Лопасты должны начать работать правильно.
- При работе в режимах охлаждение и сушка не устанавливайте лопасти направления воздуха вверх/вниз в диапазоне отопления (от ⑤ до ⑦) в течение продолжительного периода, поскольку может произойти конденсация пара у выходного порта, и из кондиционера воздуха могут стекать капли воды. Если во время работы в режиме охлаждение и сушка, жалюзи, направляющие поток воздуха, оставить в положении, соответствующем режиму отопления более чем на 30 минут, они автоматически возвращаются в необходимое положение ④.
- При использовании в помещении, где находятся дети, старые или больные люди, следует внимательно продумать установку значений температуры в помещении и направления воздуха.

# ЭКСПЛУАТАЦИЯ В РЕЖИМЕ КАЧАНИЯ (SWING)

Включите кондиционер воздуха перед выполнением нижеописанных операций.

## Для выбора режима SWING

**Нажмите кнопку SWING.**

**Загорится отображение SWING.**

При каждом нажатии кнопки SWING, режим качания будет изменяться в следующем порядке.

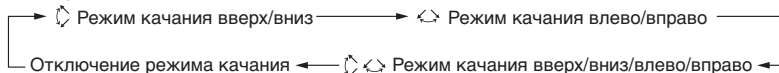

## Для отключения режима SWING

**Нажмите кнопку SWING и выберите STOP.**

Направление потока воздуха возвратится в положение, установленное перед включением режима качания.

## О работе режима SWING

- Выбор режима качания вверх/вниз

Вид работы прибора	Диапазон качания
Охлаждение/Осушение	от ① до ④
Обогрев	от ③ до ⑦
ВЕНТИЛЯТОР (FAN) (① ~ ④) <sup>*1</sup>	от ① до ④
ВЕНТИЛЯТОР (FAN) (⑤ ~ ⑦) <sup>*1</sup>	от ③ до ⑦

Качание SWING может временно прекращаться, если вентилятор кондиционера воздуха не работает или если он работает на очень малой скорости.

<sup>\*1</sup> Позиция жалюзей до качания указана в скобках.

- Выбор режима качания влево/вправо

Вид работы прибора	Диапазон качания
Охлаждение/Осушение	от ① до ⑤ (Весь диапазон)
Обогрев	от ① до ⑤ (Весь диапазон)
ВЕНТИЛЯТОР (FAN)	от ① до ⑤ (Весь диапазон)

Качание SWING может временно прекращаться, если вентилятор кондиционера воздуха не работает или если он работает на очень малой скорости.

# РАБОТА В РЕЖИМЕ ECONOMY (ЭНЕРГОСБЕРЕЖЕНИЕ)

Перед выполнением данной операции запустите кондиционер.

## Использование режима ECONOMY (ЭНЕРГОСБЕРЕЖЕНИЕ)

**Нажмите кнопку ECONOMY (ЭНЕРГОСБЕРЕЖЕНИЕ).**

Загорится индикаторная лампа ECONOMY (зеленая).

Запускается режим ECONOMY.

## Выход из режима ECONOMY (ЭНЕРГОСБЕРЕЖЕНИЕ)

**Нажмите кнопку ECONOMY снова.**

Индикаторная лампа ЭНЕРГОСБЕРЕЖЕНИЕ (зеленая) погаснет.

Блок перейдет в режим нормальной работы.

## Сведения о режиме ECONOMY (ЭНЕРГОСБЕРЕЖЕНИЕ)

При работе на максимальной мощности в режим работы ЭКОНОМНЫЙ потребляется приблизительно 70% от нормального энергопотребления кондиционера при охлаждении и отоплении.

- Если во время работы в режиме ЭКОНОМНЫЙ помещение недостаточно охладилось (или нагрелось), выберите нормальный режим работы.
- Во время периода отслеживания в режиме АВТО кондиционер не перейдет в режим работы ЭКОНОМНЫЙ, даже если нажать кнопку ECONOMY (ЭКОНОМНЫЙ РЕЖИМ).
- При использовании режима ECONOMY температура в помещении будет немного выше, чем заданная температура в режиме охлаждения, и немного ниже, чем заданная температура в режиме нагревания. Поэтому режим ECONOMY (ЭНЕРГОСБЕРЕЖЕНИЕ) позволяет сохранить больше энергии, чем обычный режим работы.
- При использовании кондиционера многоблочного типа режим ECONOMY можно использовать только с заданным внутренним прибором.

- Индикаторная лампа



● : Освещение ○ : ВЫКЛ.

# Режим 10 °C HEAT

**Примечание:** При синхронном многопрофильном соединении эту функцию нельзя активировать, используя беспроводной пульт ДУ.

## Использование режима 10 °C HEAT

### Нажмите кнопку 10 °C HEAT

Индикаторная лампа OPERATION (зеленая) погаснет и загорится индикаторная лампа ECONOMY (зеленая).

## Остановка режима 10 °C HEAT

### Нажмите кнопку START/STOP

Режим OPERATION выключится и индикаторная лампа ECONOMY (зеленая) погаснет.

При работе режима 10 °C HEAT доступны только следующие операции.

-  SWING

### ● Индикаторная лампа



## Описание режима 10 °C HEAT

- Режим отопления не будет работать, если температура в помещении слишком высокая.
- Температуру в помещении можно держать на уровне 10 °C при помощи кнопки 10 °C HEAT, предотвращая слишком низкое падение температуры.
- Если при использовании многопрофильного кондиционера воздуха другой кондиционер, установленный в помещении, применяется для обогрева, температура комнаты, в которой применена функция "НАГРЕВ 10 °C" ("10 °C HEAT"), будет увеличиваться. При использовании функции "НАГРЕВ 10 °C" ("10 °C HEAT") рекомендуется эксплуатировать все кондиционеры, установленные в помещении, в режиме "НАГРЕВ 10 °C" ("10 °C HEAT").

# ВЫБОР СИГНАЛЬНОГО КОДА ПУЛЬТА ДИСТАНЦИОННОГО УПРАВЛЕНИЯ

Если в помещении установлены два или больше кондиционеров, а пульт дистанционного управления используется для работы с кондиционером, отличным от настраиваемого, измените сигнальный код пульта, чтобы он работал только с кондиционером, который вы настраиваете (доступны 4 варианта выбора).

Если в помещении установлены два или больше кондиционеров, обратитесь к розничному продавцу для установки индивидуальных сигнальных кодов кондиционеров.

## Выбор сигнального кода пульта дистанционного управления

Выполните следующие действия для выбора сигнального кода пульта дистанционного управления. (Обратите внимание, что кондиционер не может принимать сигнальный код, если он на этот код не настроен.)

- 1** Нажимайте кнопку START/STOP до тех пор, пока на экране модуля дистанционного управления не отобразятся только часы.
- 2** Нажмите кнопку MODE как минимум на пять секунд, чтобы отобразить текущий сигнальный код (изначально настроенный на A).
- 3** Нажимайте кнопки (▲ / ▼), чтобы изменить сигнальный код между A → b → c → d. Сопоставьте код на экране с сигнальным кодом кондиционера.
- 4** Еще раз нажмите кнопку MODE, чтобы вернуться к отображению часов. Сигнальный код будет изменен.

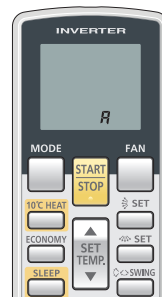

- Если в течение 30 секунд после отображения сигнального кода не будет нажата ни одна кнопка, система вернется к исходному отображению часов. В этом случае начните снова с шага 1.
- Сигнальный код кондиционера перед поставкой устанавливается на "A". Обратитесь к вашему розничному продавцу, чтобы изменить сигнальный код.
- Пульт дистанционного управления сбрасывается на сигнальный код "A" при замене батареек. Если используется сигнальный код, отличный от "A", переустановите сигнальный код после замены батареек.  
Если вам неизвестна настройка сигнального кода кондиционера, пробуйте каждый из сигнальных кодов (A → b → c → d) до тех пор, пока не найдете код, который работает с кондиционером.



# ЧИСТКА И УХОД



## ВНИМАНИЕ

- Перед началом чистки кондиционера воздуха обязательно выключите его и отсоедините шнур питания от розетки.
- Убедитесь в том, что воздухозаборная решетка закреплена надежно.
- Во время снятия и замены фильтров воздуха запрещается прикасаться к теплообменнику, так как это может привести к личной травме.

- При продолжительном периоде использования внутри прибора может скопиться грязь, что снизит эффективность его работы. Мы рекомендуем регулярно inspectировать прибор, помимо выполняемой вами чистки и ухода. За дополнительной информацией обращайтесь к уполномоченному сервисному персоналу.
- При чистке корпуса прибора не используйте воду горячее, чем 40 °С, сильнодействующие чистящие средства или такие летучие вещества, как бензин или растворитель.
- Не подвергайте корпус прибора воздействию жидких инсектицидов или лака для волос.
- Если модуль не будет работать в течение 1 месяца или больше, обязательно заранее полностью высушите внутренние части, установив модуль на работу в режиме вентилятора на полдня..

## Чистка фильтра воздуха

### 1. Потянув за боковые и центральную части воздухозаборной решетки, откройте ее.

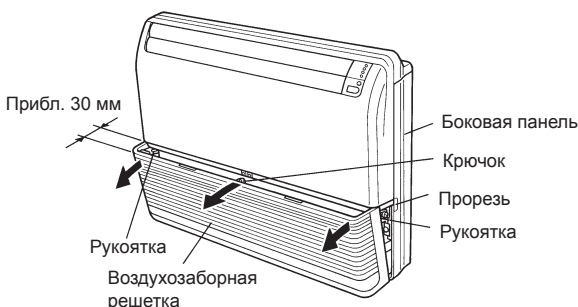

### 2. Для снятия фильтров воздуха вытяните их вверх.

Надавив на ручки воздушного фильтра, высвободите их из воздухозаборной решетки в направлении [A], затем вытяните фильтры воздуха из кондиционера воздуха.

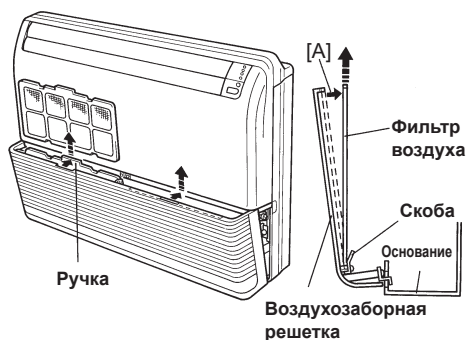

### 3. Прочистите фильтры воздуха.

Удалите пыль с фильтров воздуха пылесосом или промойте их. После промывки дайте им тщательно просохнуть, не подвергая воздействию солнечных лучей.

### 4. Снова установите фильтры на воздухозаборной решетке.

- (1) Фильтры воздуха устанавливаются с внутренней стороны воздухозаборной решетки. (Рисунок 1)
- (2) Нижние края фильтров воздуха необходимо вставить в специальные скобы для фильтров. (Рисунок 1)
- (3) На фильтры воздуха необходимо надавить вниз до упора с тем, чтобы их верхние края поместились под выступами, расположенными в верхней части воздухозаборной решетки. (Рисунок 2)

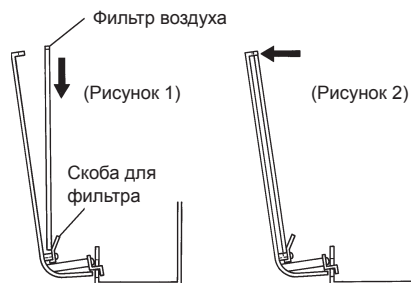

### 5. Надавив на боковые и центральную части воздухозаборной решетки, закройте ее.

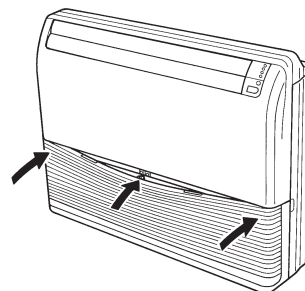

- Пыль можно удалять с фильтра воздуха либо пылесосом, либо промыть его в растворе теплой воды с мягким детергентом. После мытья дайте фильтру тщательно просохнуть в тени, а затем устанавливайте его.
- При скоплении грязи на фильтре воздуха поток воздуха будет меньшим, что снизит эффективность эксплуатации и усилит шум.

## Сброс фильтра (Мигает индикаторная лампочка ECONOMY/ Специальная настройка)

- Можно использовать в случае неправильной настройки при установке. Пожалуйста, обратитесь к уполномоченному специалисту при использовании этой функции.

- Загорается, когда наступает время чистить воздушные фильтры. После включения питания нажмите кнопку MANUAL AUTO внутреннего модуля, и удерживайте 2 секунды или меньше.

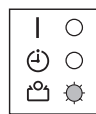

● Мигает

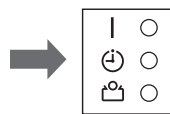

○ Выкл.



# НЕПОЛАДКИ

Инструкции, относящиеся к отоплению (\*) применимы только к МОДЕЛЯМ С РЕЖИМОМ ОХЛАЖДЕНИЯ И ОТОПЛЕНИЯ (Обратный цикл).



В случае возникновения неисправности (запах гари и т. п.) немедленно остановите кондиционер, отсоедините вилку шнура питания, выключите автоматический прерыватель питания электросети и обратитесь к соответствующему персоналу техобслуживания. Выключение только с помощью выключателя прибора не отсоединяет прибор полностью от источника питания. Обязательно убедитесь в том, что шнур питания отсоединен от розетки, выключен рубильник и что прибор полностью отключен.

Прежде, чем вызывать техобслуживание, проверьте следующее:

	Симптом	Проблема	См. стр.	
НОРМАЛЬНОЕ ФУНКЦИОНИРОВАНИЕ	Прибор не начинает немедленно работать:	<ul style="list-style-type: none"> <li>● Если прибор останавливают, а затем немедленно снова запускают, то компрессор не будет работать в течение приблизительно 3 минут, чтобы предотвратить перегорание предохранителей.</li> <li>● При отсоединении шнура питания от розетки и при его повторном подсоединении к розетке электросети, в течение приблизительно 3 минут работает защита электроцепи, и в это время прибор не функционирует.</li> </ul>	—	
	Слышен шум:	<ul style="list-style-type: none"> <li>● Во время работы и сразу после остановки прибора может быть слышен звук воды, перетекающей в трубах кондиционера воздуха. Также может быть слышен шум в течение приблизительно 2 или 3 минут после запуска прибора (звук протекающего хладагента).</li> <li>● Во время работы может быть слышен слабый скрип. Это результат незначительного расширения и сжатия передней крышки в результате изменения температуры.</li> </ul>	—	
		*● Во время режима обогрева иногда может быть слышно шипение. Этот звук возникает во время операции автоматического размораживания.	16	
	Запахи:	<ul style="list-style-type: none"> <li>● Из внутреннего прибора может исходить слабый запах. Этот запах возникает из-за запахов в помещении (запах мебели, табака и т. д.), которые скопились в кондиционере воздуха.</li> </ul>	—	
	Легкий туман или пар:	<ul style="list-style-type: none"> <li>● Во время работы в режиме охлаждения или сушка можно видеть, как из внутреннего прибора выделяется небольшая дымка. Это возникает в результате резкого охлаждения воздуха помещения воздухом, поступающим из кондиционера воздуха, что приводит к конденсации и образованию легкого тумана.</li> </ul>	—	
		*● Во время режима обогрева вентилятор внешнего устройства может прекратить вращение, а также можно увидеть пар, выходящий из устройства. Это происходит вследствие операции автоматического размораживания.	16	
	Поток воздуха слабеет или прекращается:		<ul style="list-style-type: none"> <li>*● Когда начинает функционировать режим отопление, скорость вентилятора временно очень малая, что связано с прогреванием внутренних частей.</li> <li>*● Во время работы в режиме отопление, если температура в помещении поднимается выше установки термостата, наружный прибор останавливается, а внутренний прибор будет работать с очень низкой скоростью вентилятора. Если Вы хотите повысить комнатную температуру, установите настройки термостата на более высокую температуру.</li> </ul>	—
			*● При работе в режиме обогрева внутренний модуль временно прекратит работу (максимум 15 минут) при выполнении автоматического оттаивания. Во время работ функции автоматического размораживания световой индикатор ЭКСПЛУАТАЦИИ мигает.	16
			● Вентилятор может работать на очень малой скорости во время работы в режиме сушка или при мониторинге температуры в помещении.	—
			● При работе в режиме SUPER QUIET (СВЕРХТИХАЯ РАБОТА), вентилятор будет работать на очень низкой скорости.	—
		● Во время мониторинга в режиме АВТО вентилятор работает на очень низкой скорости.	—	
		<ul style="list-style-type: none"> <li>● В случае многопрофильного кондиционера, если несколько кондиционеров работают в различных режимах, как показано ниже, устройства, работающие следующими, остановятся и индикаторная лампа OPERATION (РАБОТА) (зеленая) будет мигать. <ul style="list-style-type: none"> <li>• Режим обогрева и режим охлаждения (либо осушение)</li> <li>• Режим обогрева и режим вентилятор</li> </ul> </li> </ul>	17	
		*● Во время обогрева вода может вытекать из внешнего устройства при процессе размораживания.	16	
Из наружного прибора выделяется вода:			16	
Мигает индикаторная лампа ECONOMY:	<ul style="list-style-type: none"> <li>● Требуется чистка фильтра. После выполнения чистки выключите индикаторную лампу FILTER.</li> </ul>	14		

# НЕПОЛАДКИ

	Симптом	Проблема	См. стр.
ПРОВЕРЬТЕ ЕЩЕ РАЗ	Прибор совсем не работает:	<ul style="list-style-type: none"> <li>● Выключен ли автоматический прерыватель питания электросети?</li> <li>● Может быть, был перебой в подаче электроэнергии?</li> <li>● Может быть, перегорел предохранитель или сработал прерыватель электроцепи?</li> </ul>	—
	Плохие результаты в режиме охлаждения (или отопление*):	<ul style="list-style-type: none"> <li>● Работает ли таймер?</li> <li>● Может быть, загрязнен фильтр воздуха?</li> <li>● Может быть, заблокирована воздухозаборная решетка или выходной порт кондиционера воздуха?</li> <li>● Может быть, неправильно установлено значение температуры на термостате?</li> <li>● Может быть, открыто окно или дверь?</li> <li>● Может быть, при работе в режиме охлаждения через окно поступает яркий солнечный свет? (Задержите занавески.)</li> <li>● Может быть, при работе в режиме охлаждения в помещении работает нагревательный прибор или компьютеры, или в помещении слишком много людей?</li> </ul>	9 до 10
		<ul style="list-style-type: none"> <li>● Переключен ли прибор в ТИХИЙ (QUIET) режим?</li> </ul>	—
	Прибор не реагирует на команды с пульта дистанционного управления:	<ul style="list-style-type: none"> <li>● Возможно, полностью разрядились батарейки пульта дистанционного управления?</li> <li>● Возможно, неправильно установлены батарейки пульта дистанционного управления?</li> </ul>	6

Если после выполнения этих проверок проблема сохраняется, или вы ощущаете запах горелого, или индикаторная лампа OPERATION (РАБОТА) и лампа TIMER (ТАЙМЕР) мигают, а индикаторная лампа ECONOMY (ЭНЕРГОСБЕРЕЖЕНИЕ) мигает быстро. Немедленно выключите кондиционер, выключите автоматический выключатель и проконсультируйтесь у авторизованного сервисного персонала.

## СОВЕТЫ ПО ЭКСПЛУАТАЦИИ

Инструкции, относящиеся к отоплению (\*) применимы только к МОДЕЛЯМ С РЕЖИМОМ ОХЛАЖДЕНИЯ И ОТОПЛЕНИЯ (Обратный цикл).

### Результаты в режиме Отопление\*

- Данный кондиционер воздуха работает по принципу нагнетания тепла, поглощая тепло из наружного воздуха и передавая это тепло в помещение. Поэтому результаты работы снижаются при понижении температуры снаружи. Если результаты отопления помещения недостаточны, мы рекомендуем использовать этот кондиционер воздуха вместе с другим нагревательным прибором.
- Кондиционеры воздуха, работающие по принципу нагнетания тепла, нагревают помещение, циркулируя по нему воздух, поэтому для нагревания помещения иногда требуется некоторое время после включения кондиционера воздуха.

### Когда температура внутри и снаружи высокая\*

Когда температура и внутри, и снаружи высокая при использовании режима отопление, вентилятор наружного прибора может иногда останавливаться.

### Контролируемое микрокомпьютером Автоматическое Размораживание\*

- При использовании режима отопление и при низкой температуре воздуха снаружи и при большой влажности на наружном приборе может образоваться изморозь, в результате чего эксплуатационные показатели снижаются. Для предотвращения снижения эксплуатационных показателей данный прибор оснащен функцией автоматического размораживания, которая контролируется микрокомпьютером. При образовании инея кондиционер кратковременно выключится и некоторое время будет работать схема оттаивания (максимум 15 минут). Во время действия функции автоматического размораживания светоиндикатор ЭКСПЛУАТАЦИИ (зеленый) мигает.
- Если после остановки режима обогрева на внешнем устройстве образуется иней, устройство автоматически перейдет в режим автоматического размораживания. При этом, после нескольких минут работы внешнее устройство автоматически остановится.

### Охлаждение при низкой температуре снаружи\*

Когда наружная температура понижается, вентиляторы внешних модулей могут переключаться на низкую скорость, или один из вентиляторов может периодически останавливаться.

Для возможности использования проводного пульта управления следует включить следующую функцию (\*\*).

### \*\*Двойные пульты дистанционного управления (дополнительно)

Дополнительный пульт дистанционного управления можно добавлять максимум к 2 пультам дистанционного управления. Каждый пульт дистанционного управления может управлять кондиционером. Тем не менее, функции таймера на дополнительном модуле будут недоступны.

### \*\*Управление группой

1 пульт дистанционного управления может управлять до 16 кондиционерами. Все кондиционеры будут работать с одинаковыми настройками.

При использовании кондиционера многоблочного типа групповое управление недоступно.

# СОВЕТЫ ПО ЭКСПЛУАТАЦИИ

## АВТО Перезапуск

### В случае перебоя с подачей электроэнергии

- В случае перебоя с подачей электроэнергии к кондиционеру воздуха, кондиционер воздуха автоматически возобновит работу в ранее выбранном режиме после восстановления подачи электроэнергии.
- В случае перебоя с подачей электроэнергии во время работы ТАЙМЕРА произойдет перезапуск таймера и прибор начнет работу (или остановится) в соответствии с новой установкой таймера. В таком случае светоиндикатор ТАЙМЕР (оранжевый) будет мигать.
- Использование других электроприборов (электробритвы, и т. д.) или использование вблизи прибора радиопередатчика может стать причиной неполадки в работе кондиционера воздуха. В таком случае временно отсоедините сетевую вилку от розетки, снова подсоедините ее, а затем используйте пульт дистанционного управления для возобновления работы прибора.

## Многоблочный воздушный кондиционер

Данный внутренний прибор может быть присоединен к многоблочному наружному прибору. Многоблочный воздушный кондиционер позволяет оперировать многочисленными внутренними приборами, установленными в различных помещениях. Внутренние приборы могут работать одновременно, в соответствии с их выходной мощностью.

### Одновременное использование многочисленных приборов

Указания, относящиеся к инвертеру (\*), применимы только к “МОДЕЛИ ИНВЕРТЕРА” (INVERTER MODEL).

- При использовании кондиционера многоблочного типа можно одновременно управлять несколькими внутренними модулями, но при одновременном управлении двумя или большим числом внутренних модулей одной группы эффективность отопления и охлаждения будет ниже, чем при использовании одного внутреннего модуля. Таким образом, если вы хотите одновременно использовать для охлаждения больше 1 внутреннего модуля, старайтесь использовать их ночью и в другое время, когда требуется более низкий уровень производительности. Аналогично, при использовании многочисленных приборов для обогрева, рекомендуется их совместное использование с другими вспомогательными местными отопительными приборами.
- Сезонные и наружные температурные условия, структура помещений и количество людей, находящихся там, могут влиять на колебания в эффективности работы кондиционеров. Мы рекомендуем проверить разнообразные варианты работы кондиционеров для определения уровня выходной мощности приборов при обогреве и охлаждении, а затем оперировать кондиционеры в режиме наилучшего соответствия укладу жизни Вашей семьи.
- Если будет обнаружено, что 1 или несколько модулей дают низкий уровень охлаждения или нагревания при одновременной работе, рекомендуется остановить одновременную работу нескольких модулей.
- \* Работа невозможна в следующих рабочих режимах.  
Если внутренний прибор получает команду переключиться в режим работы, который не может быть осуществлен, на внутреннем приборе начнет мигать индикаторная лампа OPERATION (зеленый) (горит 1 секунду, не горит 1 секунду), и прибор переходит в ждущий режим.  
Режим Обогрев (Heating) и режим Охлаждение (Cooling) (либо Осушение (Dry))  
Режим Обогрев (Heating) и режим Вентилятор (Fan)
- \* Работа может производиться в следующих рабочих режимах:
  - Режим охлаждения и осушения
  - Режим охлаждения и режим вентилятор
  - Режим осушения и режим вентилятор
- \* Рабочий режим (режим обогрева или охлаждения (осушения)) наружного прибора будет определяться рабочим режимом внутреннего прибора, который был включен первым. Если внутренний прибор был включен в режиме вентилятора, то режим работы наружного прибора не будет задан.  
Например, внутренний прибор (А) был включен в режиме вентилятора, а затем внутренний прибор (В) включается в режиме обогрева, в этом случае внутренний прибор (А) временно начнет работу в режиме вентилятор, но когда внутренний прибор (В) переходит в режим обогрева, то индикаторная лампа OPERATION (зеленый) внутреннего прибора (А) начнет мигать (горит 1 секунду, не горит 1 секунду), и этот прибор переходит в ждущий режим. Внутренний прибор (В) будет продолжать работать в режиме обогрева.

## Синхронный многопрофильный кондиционер

Этот внутренний модуль также может быть подключен к синхронному многопрофильному соединению, которое позволяет одновременную работу до 3 внутренних модулей с подключением внешнего модуля с помощью разделительной трубы (двойной или тройной).

**Примечание:** Подключаемый тип разделительной трубы зависит от модели.

При синхронном многопрофильном соединении все внутренние модули одновременно кондиционируют воздух под управлением одного контроллера, который назначен первичным управляющим модулем.

Из-за этой отличительной черты синхронного многопрофильного соединения некоторые из функций под управлением контроллера, который назначен вторичным управляющим модулем, ограничены.

# СОВЕТЫ ПО ЭКСПЛУАТАЦИИ

---

## Примечание

Инструкции, относящиеся к отоплению (\*) применимы только к МОДЕЛЯМ С РЕЖИМОМ ОХЛАЖДЕНИЯ И ОТОПЛЕНИЯ (Обратный Цикл).

- \*● Во время использования наружного прибора в режиме обогрева, этот прибор на короткое время может переходить в цикл размораживания. Если во время размораживания, пользователь вновь переключает внутренний прибор в режим обогрева, цикл размораживания будет продолжаться, и работа в режиме обогрева начнется по окончании размораживания, что приводит к некоторой задержке до появления теплого воздуха.
- \*● При использовании кондиционера в режиме обогрева, верхняя часть внутреннего прибора может нагреться. Это происходит в связи с тем, что даже при останове внутреннего прибора продолжается циркуляция хладагента внутри этого прибора; это не является неполадкой.